

PREISLISTE VORBAUPROGRAMM 2025



Neuer Firmensitz der Mäule GmbH seit 2020

mäule GmbH

Wilhelm-Herz-Ring 1-3
68623 Lampertheim
info@maeule-gmbh.de

Fon +49 (0) 62 06-155 11-0
Fax +49 (0) 62 06-155 11-30
www.maeule-gmbh.de

Mit Herausgabe dieser Preisliste (Stand **03/2025**) verlieren alle bisherigen Preislisten, Angebote und Konditionen ihre Gültigkeit. Alle angegebenen Preise sind in Euro zzgl. der gesetzlichen Mehrwertsteuer, ab Werk.

Die Basis der Auftragsabwicklung sind ausschließlich unsere Allgemeinen Geschäftsbedingungen, die auf der letzten Seite zu finden sind. Anderslautende Einkaufsbedingungen unserer Geschäftspartner bedürfen unserer ausdrücklichen schriftlichen Zustimmung.

Für die Richtigkeit telefonisch erteilter Aufträge können wir keine Gewähr übernehmen. Daraus entstehende Reklamationen lehnen wir ab.

Bitte verwenden Sie unsere Bestellformulare und prüfen Sie unsere Auftragsbestätigungen. Maßanfertigungen sind von der Rücknahme oder dem Umtausch ausgeschlossen. Neuerungen und Produktänderungen, die der technischen Verbesserung dienen, behalten wir uns vor und sind jederzeit möglich. Bitte beachten Sie unsere technischen Empfehlungen sowie die Qualitätsvorgaben nach der Europanorm DIN EN 13659. Preisänderungen, abweichend dieser Preisliste behalten wir uns vor.

Für Aufträge unter 50 € netto wird eine Dienstleistungszuschlag von 20 € netto berechnet.

Jeder Auftraggeber entscheidet in eigener Verantwortung, welche Profile für seinen Einsatzbereich geeignet sind.

HERZLICH WILLKOMMEN



Wir sind gerne für Sie da
Das MÄULE-Team stellt sich vor

Dr. Boris Rothacker

Geschäftsführer

Tel. +49 (0) 62 06 – 155 11-20

Fax +49 (0) 62 06 – 155 11-30

boris.rothacker@maeule-gmbh.de

Jana Rothacker

Kaufmännische Leiterin

Tel. +49 (0) 62 06 – 155 11-19

Fax +49 (0) 62 06 – 155 11-30

jana.feifel@maeule-gmbh.de

Karin Feifel

Auftragsabwicklung

Tel. +49 (0) 62 06 – 155 11-0

Fax +49 (0) 62 06 – 155 11-30

karin.feifel@maeule-gmbh.de

Alfons Feifel

Rollladenbaumeister

Tel. +49 (0) 62 06 – 155 11-16

Fax +49 (0) 62 06 – 155 11-30

alfons.feifel@maeule-gmbh.de

Wolfram Buchholz

Vertrieb

Tel. +49 (0) 62 06 – 155 11-15

Fax +49 (0) 62 06 – 155 11-30

wolfram.buchholz@maeule-gmbh.de

Maik Wachter

Auftragsbearbeitung

Tel. +49 (0) 62 06 – 155 11-14

Fax +49 (0) 62 06 – 155 11-30

maik.wachter@maeule-gmbh.de

ALLGEMEINE & TECHNISCHE INFORMATIONEN

Seite 6 - 22

VORBAUROLLADEN

Seite 22 - 29

PUTZTRÄGERROLLADEN

Seite 29 - 33

MEHRPREISE

Seite 34 - 57

BESTELLFORMULARE

Seite 58 - 65

ALLGEMEINE & TECHNISCHE INFORMATIONEN

Bei allen Mäule Fertigelementen bieten wir Ihnen ein besonders umfangreiches Programm, in welchem Sie problemlos zwischen allen verfügbaren Varianten, Farben, Zubehörteilen etc. wählen können.

Alle Lieferungen unterliegen grundsätzlich unseren allgemeinen Verkaufs-, Lieferungs- und Zahlungsbedingungen, in der jeweils aktuellen Fassung.

Mit Erscheinen dieser neuen Elementpreisliste verlieren alle bisherigen Preislisten ihre Gültigkeit. Wir behalten uns mögliche Preisänderungen für die Zukunft jederzeit vor. Produktänderungen und Ergänzungen, welche dem technischen Fortschritt dienen, sind jederzeit möglich.

Alle Preise dieser Preisliste sind in Euro angegeben und verstehen sich generell zuzüglich gesetzlicher Umsatzsteuer.

Die Anlieferungen führen wir mit unseren eigenen Fahrzeugen durch, ersatzweise durch Paketdienst oder Spedition. Die Übernahme der Transportkosten erfolgt ausschließlich durch Vereinbarung mit unserem Verkaufspersonal. Kosten für Sendungen, welche außerhalb unseres Lieferdienstes auf Ihren gesonderten Wunsch per Paketdienst oder Spedition versandt werden sollen, übernehmen wir grundsätzlich nicht.

Sämtliche Fertigelemente sind Maßanfertigungen - Rücknahme oder Umtausch ist nicht möglich.

Legende:

E = Element

m = Meter

Pa = Paar

St. = Stück

m² = Quadratmeter

INFORMATIONEN UND BESTELLANGABEN (1/2)

Bitte verwenden Sie generell unsere Bestellformulare, die Sie als Kopiervorlagen am Ende der Preislisten finden. Außerdem können Sie diese auch als Excel-Datei von unserer Homepage downloaden oder bei uns per E-Mail überfordern.

Hierdurch wird gewährleistet, dass die Angaben in aller Regel vollständig sind und ohne Nachfragen weiterbearbeitet werden können.

Erteilen Sie Ihre Bestellungen und ggf. Änderungen immer in schriftlicher Form (nicht telefonisch) - als verbindliche Leistungsbeschreibung gilt grundsätzlich der Inhalt unserer schriftlichen Auftragsbestätigung.

Überprüfen Sie **grundsätzlich** unsere Auftragsbestätigungen und geben Sie uns sofort Bescheid, wenn irgendwelche Unstimmigkeiten gegenüber Ihrer Bestellung vorhanden sind. Wenn wir innerhalb von **24 Stunden** ab Bestätigungsdatum keine Nachricht von Ihnen erhalten, werden die Aufträge wie bestätigt gefertigt.

Bestellbreite:

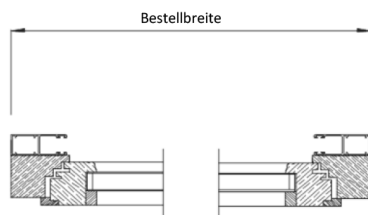

Bestellhöhe:

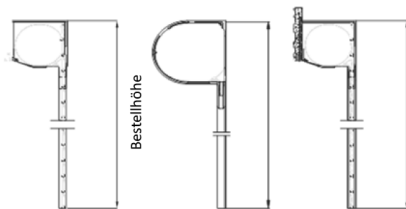

- Vermerken Sie bitte bei Ihren Bestellungen erst die Breite, dann die Höhe.
- Die Bedienungsseite muss grundsätzlich vom Rauminnen festgelegt werden.
- Bei Kombinationen teilen Sie uns bitte die Maße von innen gesehen von links nach rechts mit.
- Um Missverständnisse zu vermeiden, verwenden Sie niemals Zahlen für die Farbangaben der Kästen, Führungsschienen, Schlussleisten und Rolladenprofile, sondern schreiben Sie lediglich die entsprechenden Farben auf Ihre Bestellungen.
- **Unsere Standardfarben sind keine RAL-Töne.**
- Bei Kombination von rollgeformten und stranggepressten Teilen sind Farbabweichungen möglich. Generell besteht auch ein Farbunterschied zwischen rollgeformtem Panzer und stranggepresster Schlussleiste.
- Metallic- und Perlglanzfarben (z.B. RAL 9006, 9007) unterliegen starken Schwankungen des Farbeindrucks in Abhängigkeit vom Lichteinfall und sind insofern nur annäherungsweise RAL-Farbabweichungen zu früher gelieferten Elementen können auftreten. Diese sind bedingt durch unseren Beschichtungsprozess und können nicht vermieden werden. Eine Haftung für derartige Abweichungen können wir nicht übernehmen.
- Führen Sie die Kastengrößen nur dann auf, wenn Sie eine spezielle Kastengröße wünschen, da wir sonst immer die kleinst mögliche Ausführung fertigen.
- Damit wir Ihnen bei Rückfragen eine schnelle Auskunft erteilen können, ist es von Vorteil, wenn Sie auf Ihren Bestellungen eine Kommissionsbezeichnung oder eine entsprechende Nummer aufführen.
- Gemäß DIN EN 13659 empfehlen wir Gurtbedienung nur bis 10 kg Behanggewicht, Gurtgetriebe und Kurbelbedienung nur bis 20 kg Behanggewicht einzusetzen. Eine Schnurbedienung sollte nur bei kleineren Elementen zum Einsatz kommen.
- Grundsätzlich bohren wir alle Linksroller-Führungsschienen mit Stufenbohrung und liefern dazu PVC-Abdeckkappen. Bitte vermerken Sie auf der Bestellung, wenn die Schienen durch die Führung gebohrt werden sollen, eine besondere oder keine Bohrung gewünscht ist.
- Wenn von Ihnen nichts anderes vermerkt, werden die Führungsschienen mit den von uns zum jeweiligen Profil empfohlenen Kedereinlagen ausgestattet. Auf Wunsch bekommen Sie gegen Mehrpreis die Schienen auch mit diversen Bürsteneinlagen ausgestattet.
- Alle Vorbaulemente werden von uns mit arretierten ausgeschäumten Aluminium- und Kunststoffpanzern ausgestattet.
- Zu jedem Element wird automatisch ein schwenkbarer Gurtwickler mit Befestigungsmaterial geliefert. Teilen Sie uns bitte mit, wenn Sie keine Gurtwickler benötigen.
- Bei allen Vorbaulementen werden nur silberfarbene Nieten oder Schrauben verwendet.

INFORMATIONEN UND BESTELLANGABEN (2/2)

- Unsere Fertigelemente liefern wir montagefertig im Stecksystem als Links- und als Rechtsroller.
- Bei Elementen mit Motorbedienung sollten Sie beachten, dass wir bezüglich des Panzergewichts nur 60 mm Stahlachtkantwellen einsetzen. Bei den ausgeschäumten Aluminiumprofilen MY 442 und M 521 verwenden wir grundsätzlich eine 60 mm Stahlachtkantwelle.
- Bei integriertem Insektenschutz sowie Motoren mit Hochschiebesicherungen benötigen Sie grundsätzlich einen geschlossenen Kasten.
- Weiterhin besteht bei Bedarf von kleineren Elementen mit Motorbedienung auch die Möglichkeit, eine 40 mm Achtkantwelle einzusetzen. Voraussetzung allerdings ist, dass hier der Panzer nicht zu schwer ist und ein entsprechender Motor zur Verfügung steht. Die genauen Angaben zur Ermittlung der Kastengröße entnehmen Sie bitte unseren Wickeltabellen.
- Bei Kombinationen mit durchgehender Welle können auf Grund der Drehmomentabschaltung keine Motoren mit elektronischer Endabschaltung verwendet werden.
- Bei Elementen mit Motorbedienung ist der Kabelabgang, falls nicht anders bestellt, standardmäßig hinten unten.
- Mehrere Rollläden mit einem Antrieb weisen keinen exakten Gleichlauf auf, Unterschiede in der Wicklung sind nicht zu vermeiden und stellen keinen Reklamationsgrund dar.
- Bei Elementen mit Funkantrieben lernen wir grundsätzlich pro Element ein 1-Kanal-Bedienelement als „Master“ (vorzugsweise Wandsender) ein. Dieses Bedienelement muss mitbestellt werden, sonst ist das werkseitige Einlernen nicht möglich. Sonstige Handsender und Mehrkanalbedienelemente können zusätzlich bestellt werden und sind vor Ort zu programmieren.
- Sämtliche Details, mögliche Ausführungen, Größen, Farben usw. in denen wir die jeweiligen Fertigelemente liefern können, finden Sie in der Ausstattungsübersicht, in den Preisblättern und den technischen Daten.

Wir freuen uns auf Ihre Bestellungen. Ihre Aufträge werden in hoher Qualität und mit kurzen Lieferzeiten gefertigt.

Allgemeine Hinweise:

- Achtung! Rollläden **sind keine Verdunklungsanlagen**. Speziell bei weißen und hellen Profilen können beim geschlossenen Rollladen im Bereich der Lichtschlitze Lichtreflexionen auftreten. Wenn Räume auch am Tage abgedunkelt werden sollen, dann ist es unbedingt erforderlich, die Rollladenelemente nur mit ungelochten Stäben zu bestellen. Eine komplette Verdunklung nach DIN kann mit Rollladenanlagen nicht erreicht werden.
- Bei gefrierendem Regen oder bei hohen Minustemperaturen kann es durchaus vorkommen, dass **Rollladenprofile anfriern**, bzw. sich das Wickelverhalten extrem verändert und damit Probleme bei motorangetriebenen Elementen auftreten. Aus diesem Grund empfehlen wir bei allen Vorbauelementen die Verwendung von Motoren mit elektronischer Abschaltung. Bitte beachten Sie hierzu auch unsere Hinweise in der Bedienungs- und Wartungsanleitung.
- Bei direkter **Sonneneinstrahlung** und der dadurch entstehenden **Hitze darf der Rollladen nicht komplett geschlossen werden**, sondern es sollten die Lichtschlitze zur Luftzirkulation geöffnet bleiben. Dadurch wird ein Hitzestau zwischen Rollladen und Fenster, sowie eine übermäßige Materialausdehnung und die damit einhergehende Verformung, insbesondere bei Kunststoffrollländen, verringert.

WINDWIDERSTANDSKLASSIFIZIERUNG

WINDLASTZONEN

Windlastzone	Windgeschwindigkeit
1	22,5 m/s
2	25,0 m/s
3	27,5 m/s
4	30,0 m/s

Quelle: TR 106 Tabelle 1

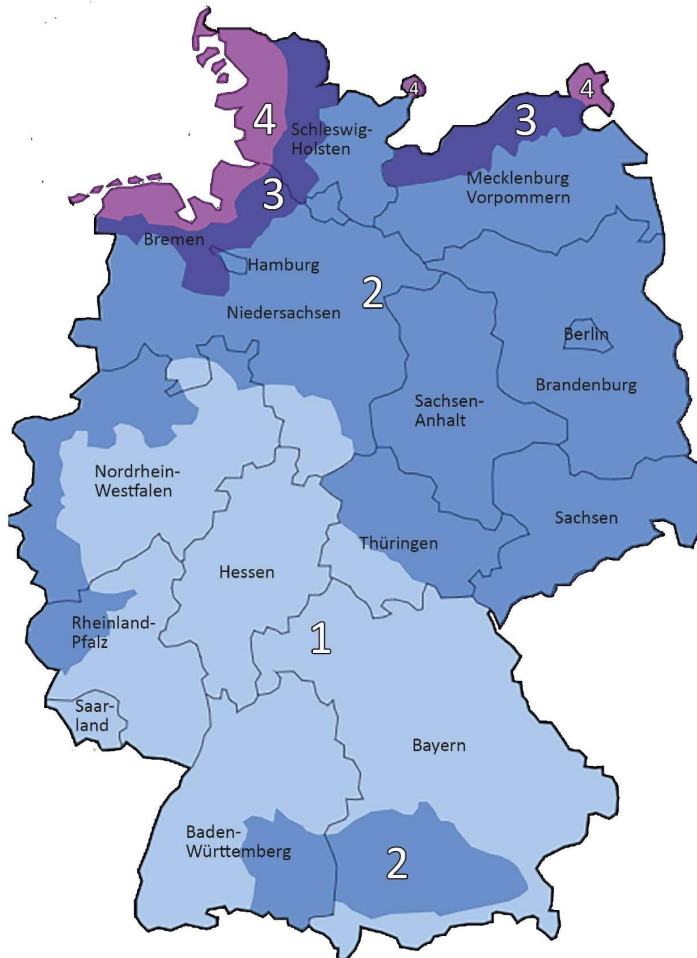

EINSATZEMPFEHLUNGEN

Einbauhöhe		bis 10 m				10 - 18 m				18 - 25 m			
Windzone		1	2	3	4	1	2	3	4	1	2	3	4
Geländekategorie	Binnenland	2	3	3	4	3	3	4	4	3	4	4	4
	Küste der Nord- und Ostsee Inseln der Ostsee	-	4	4	4	-	4	4	5	-	4	4	5
	Insel der Nordsee	-	-	-	5	-	-	-	-	-	-	-	-

Ab einer Einbauhöhe der Rollläden von 25 m, für Bauten, die keinen eckigen Grundriss aufweisen und für Bauwerke, die über einer Geländehöhe von 800 m errichtet werden, ist ein gesonderter Nachweis für die Klassifizierung zu erbringen. Die angegebenen Werte stellen Anhaltswerte dar.

WINDWIDERSTANDSKLASSEN

Quelle: DIN EN 13659

Klassen	0	1	2	3	4	5	6
Nominale Prüfdruck p (N/m ²)	< 50	50	70	100	170	270	400
Sicherheitsprüfdruck $1,5 p$ (N/m ²)	< 75	75	100	150	250	400	600

WINDWIDERSTANDSKLASSIFIZIERUNG

WINDWIDERSTANDSKLASSEN

ROLLLADEN NACH DIN EN 13659

Gültig für die Baureihen Vorbau- und Sicherheitsrollladen. Bei den Baureihen von Schrägrollladen beträgt der Windwiderstand Klasse 0. Parameter: Führungsschienen System, Abzugsmaße und Nuttiefe der Führungsschienen gemäß Angaben (die Anforderungen gemäß technischer Richtlinie Blatt 2 Rollladen-Rollpanzer des Bundesverband Rollladen + Sonnenschutz e. V. werden eingehalten). Schlussleisten passend zu den Profilen.

Profil	Schiene	Windwiderstandsklasse bei Elementbreite (cm)																											
		90	100	110	120	130	140	150	160	170	180	190	200	210	220	230	240	250	260	270	280	290							
M 317 ausgeschäumtes Aluminiumprofil 37 mm Deckbreite	A 3	6						5				4				3													
	A 5	6						5				4				3				2									
	A 13	6						5				4				3													
A9 einwandige Aluminiumprofile 34 mm Deckbreite	A 3	6		5		4		3																					
	A 5	6	5	4	3	2																							
	A 13	6				5				4																			

Profil	Schiene	Windwiderstandsklasse bei Elementbreite (cm)																												
		60	70	80	90	100	110	120	130	140	150	160	170	180	190	200	210	220	230	240	250	260	270	280						
KM 317 PVC-Profil 37 mm Deckbreite	A 3	6	5	4	3	2	1	0																						
	A 5	6	5	4	3	2	1	0																						
	A 13	6	5	4	3	2	1																							
KM 521 PVC-Profil 52,2 mm Deckbreite	A 3	6			5			4			3			2			1			0										
	A 5	6	5	4	3	2	1	0																						
	A 13	6				5				4				3				2				1								

Profil	Schiene	Windwiderstandsklasse bei Elementbreite (cm)																																					
		140	150	160	170	180	190	200	210	220	230	240	250	260	270	280	290	300	310	320	330	340	350	360	370	380	390	400											
MY 442 ausgeschäumtes Aluminiumprofil 42 mm Deckbreite	A 3	6						5				4				3				2																			
	A 5	6						5				4				3				2																			
	A 13	6						5				4				3				2																			
MY 442-H Aluminiumprofil mit Hartschaum 42 mm Deckbreite	A 3	6						5				4				3				2																			
	A 5	6						5				4				3				2																			
	A 13	6						5				4				3																							

Profil	Schiene	Windwiderstandsklasse bei Elementbreite (cm)																													
		140	150	160	170	180	190	200	210	220	230	240	250	260	270	280	290	300	310	320	330	340	350	360	370	380					
M 521 ausgeschäumtes Aluminiumprofil 52,2 mm Deckbreite	A 3	6						5				4				3				2											
	A 5	6	5	4	3	2																									
	A 13	6						5				4				3															
V 37 stranggepresstes Aluminiumprofil 37,1 mm Deckbreite	A 3	6						5				4																			
	A 5	6	5	4	3																										
	A 13	6						5				4																			

WINDWIDERSTANDSKLASSIFIZIERUNG

WEITERE PRÜFERGEBNISSE

In den nachstehenden Übersichten sind die **nicht geforderten** Leistungsklassen nach DIN EN 13659 aufgeführt. Die genannten Leistungsanforderungen sind keine „wesentlichen Eigenschaften“ und deshalb nicht Voraussetzung für die CE-Kennzeichnung von Rollläden. Hierbei handelt es sich um **zusätzliche Prüfungen** von **Mäule** Produkten.

MIT MÄULE ROLLLADEN GEPRÜFTE/ERFÜLLTE ANFORDERUNGEN

Bedienkraft

Prüfung nach DIN EN 13527

Arten der Bedienung	Klasse 1	Klasse 2
Handkurbel	30 N	15 N
Gurt, Schnur	90 N	50 N

Lebensdauerzyklen

Prüfung nach DIN EN 14201

Anzahl der Zyklen	Klasse 1	Klasse 2	Klasse 3
Ausfahren/ Einfahren	3 000	7 000	10 000
Wenden	6 000	14 000	20 000

Genauigkeit der Endlagen

Angaben der Motorhersteller

Motortyp	Abweichung der Endschalter	Abweichung der Endschalter
Standard-Rohrmotor	Klasse 1	Klasse 2
	+/- 15°	+/- 5°

Korrosionsbeständigkeit

mittels Salzsprühtest nach ISO 9227

	Klasse 1	Klasse 2	Klasse 3	Klasse 4
Bestandteile innen	24 h	48 h	---	---
Bestandteile außen	---	48 h	96 h	240 h

VORBAUROLLADEN

KÄSTEN - STRANGGEPRESST

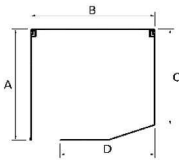
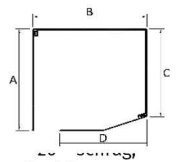
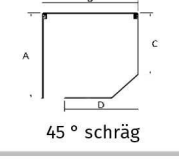
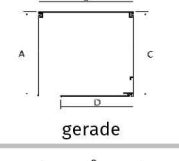
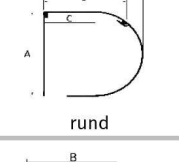
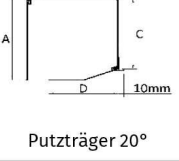
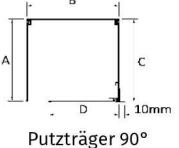
Kastenform	Kastengröße	Kastenmaße in mm				Verfügbare Kastenfarben				
		A	B	C	D	Standard-Kastenfarben			ALUKON RAL-Farbkollektion	RAL (gegen Mehrpreis)
						weiß 9016 matt (standard)	silber elox.	braun SF*		
 20° schräg, Revision vorn	100	102	102	88	60	•	•	•	•	•
	125	127	127	108	85	•	•	•	•	•
	138	139	139	117	99	••	••	••	••	••
	150	153	153	129	111	••	••	••	••	••
	165	168	168	145	125	••	••	••	••	••
	180	184	184	156	141	••	••	••	••	••
	205	210	210	179	170	••	••	••	••	••
 Revision unten	125	127	127	108	85	•	•	•	•	•
	138	139	139	117	99	••	••	••	••	••
	150	153	153	129	112	••	••	••	••	••
	165	168	168	145	126	••	••	••	••	••
	180	184	184	156	144	••	••	••	••	••
	205	210	210	179	164	••	••	••	••	••
 45° schräg	138	139	139	103	99	••	••	••	••	••
	150	153	153	112	114	••	••	••	••	••
	165	169	169	121	125	••	••	••	••	••
	180	184	184	133	140	••	••	••	••	••
	205	209	209	151	169	••	••	••	••	••
 gerade	138	139	139	139	90				••	••
	150	153	153	153	103				••	••
	165	168	168	168	127				••	••
	180	184	184	184	139				••	••
	205	209	209	209	168				••	••
 rund	138	141	123	78	148	••	••	••	••	••
	150	152	133	84	160	••	••	••	••	••
	165	169	146	92	176	••	••	••	••	••
	180	183	158	99	191	••	••	••	••	••
	205	210	183	113	219	••	••	••	••	••
 Putzträger 20°	125	127	127	111	85	•	•	•	•	•
	138	139	139	120	99	••	••	••	••	••
	150	153	153	132	112	••	••	••	••	••
	165	168	168	148	129	••	••	••	••	••
	180	184	184	159	144	••	••	••	••	••
	205	210	210	171	164	••	••	••	••	••
 Putzträger 90°	138	139	139	139	90				••	••
	150	153	153	153	103				••	••
	165	168	168	168	127				••	••
	180	184	184	184	139				••	••
	205	209	209	209	168				••	••

* Diese Farben entsprechen keinem RAL-Farbtton.

- **erhältliche Farben bei Kästen ohne Insektenschutz**
- **erhältliche Farben bei Kästen mit Insektenschutz**

PROFILÜBERSICHT

Profil	M 317 ausgeschäumtes Aluminiumprofil	KM 317 PVC-Rollladenprofil	MY 442 ausgeschäumtes Aluminiumprofil	A 9 einwandiges Aluminium- Rollladenprofil	M 521 ausgeschäumtes Aluminiumprofil	KM 521 PVC-Rollladenprofil
Technische Daten						für Maxirollladen
mit Rillen	M 317	KM 317			M 521	KM 521
ohne Rillen	MX 317	KMX 317			MX 521	KMX 521
Profildeckbreite	37,0 mm	37,0 mm	42,0 mm	34,0 mm	52,2 mm	52,2 mm
Gewicht (ohne SL)	2,80 kg/m ²	3,00 kg/m ²	2,85 kg/m ²	1,65 kg/m ²	3,10 kg/m ²	3,60 kg/m ²
min. Breite	40 cm	40 cm	40 cm	40 cm	40 cm	40 cm
max. Breite	290 cm	200 cm	400 cm	200 cm	380 cm	280 cm
max. Fläche	6,5 m ²	3,0 m ²	8,5 m ²	3,5 m ²	8,5 m ²	4,6 m ²
Wickeltabellen für 40er Achtkantwelle / mit Insektenschutz (Elementhöhe in cm)						
Kasten- größe	100	64 cm	64 cm	---	172 cm	---
	125	130 cm	130 cm	---	327 cm	---
	138	160 cm / 116 cm	160 cm / 116 cm	---	358 cm	---
	150	212 cm / 168 cm	212 cm / 168 cm	---	---	---
	165	275 cm / 208 cm	275 cm / 208 cm	---	---	---
	180	342 cm / 250 cm	342 cm / 250 cm	---	---	---
	205	449 cm	---	---	---	---
Wickeltabellen für 60er Achtkantwelle / mit Insektenschutz (Elementhöhe in cm)						
Kasten- größe	125	102 cm	102 cm	76 cm	269 cm	---
	138	136 cm / 95 cm	136 cm / 95 cm	105 cm / 63 cm	324 cm	90 cm
	150	193 cm / 145 cm	193 cm / 145 cm	134 cm / 109 cm	---	125 cm / 95 cm
	165	253 cm / 194 cm	253 cm / 194 cm	190 cm / 151 cm	---	150 cm / 130 cm
	180	316 cm / 250 cm	316 cm / 250 cm	236 cm / 206 cm	---	220 cm / 190 cm
	205	400 cm	400 cm	296 cm / 250 cm	---	280 cm / 250 cm
	230	---	---	---	---	390 cm
	254	---	---	---	---	460 cm
Profilfarben						
	<ul style="list-style-type: none"> weiß* hellelfenbein* hellbeige santiagograu* hellgrau cremeweiß lichtgrau samtgrau naturell* graualuminium DB 703 eisengl. anthrazitgrau quarzgrau tiefschwarz moosgrün bronze Δ dunkelbeige Δ samtbraun* eiche golden oak teak 	<ul style="list-style-type: none"> weiß* hellelfenbein* hellbeige* santiagograu* hellgrau* holz* 	<ul style="list-style-type: none"> weiß weiß 9016 hellelfenbein hellbeige hellgrau cremeweiß lichtgrau naturell graualuminium DB 703 eisengl. schwarz metallic basaltgrau anthrazitgrau quarzgrau tiefschwarz samtbraun golden oak teak nussbaum 	<ul style="list-style-type: none"> weiß hellbeige hellgrau pastellgrau naturell 	<ul style="list-style-type: none"> weiß* hellelfenbein hellbeige santiagograu* hellgrau cremeweiß lichtgrau samtgrau naturell* graualuminium DB 703 eisengl. anthrazitgrau* moosgrün samtbraun jamaicabraun eiche teak 	<ul style="list-style-type: none"> weiß* hellelfenbein* hellbeige* santiagograu* hellgrau* holz*
	mehrpriestpflichtig:		mehrpriestpflichtig:			
	<ul style="list-style-type: none"> basaltgrau betongrau schwarzgrau purpurrot Δ 		<ul style="list-style-type: none"> schwarzgrau stahlblau tannengrün jamaicabraun 			

* in ungerillter Ausführung **MX / KMX** nur diese Farben erhältlich
 Δ bei Schrägrollladen nicht möglich! Ungerillte Stäbe sind bei Schrägrollladen nicht möglich.

Die angegebenen Elementhöhen bei ausgeschäumten Aluminiumprofilen wurden mit unarretierten Profilen ermittelt. Als „Höhe“ gilt das Elementfertigmaß (Oberkante Kasten bis Unterkante Führungsschiene). Die angegebenen Maße dienen als Anhaltspunkte. Die Wickeltabellen wurden statistisch ermittelt (Rahmenbedingungen: Elementbreite 260 cm, Raumtemperatur 20°, Bauteile wie Kasten, Welle, ect., System ... bei veränderten Rahmenbedingungen (z. B. Frost, abweichende Bauteile, etc.) kann es zu verändertem Wickelverhalten und somit zu Maßabweichungen kommen.

SCHLUSSLEISTEN

Schlussleisten (passend zur Kastenfarbe)	SL KU-N	SL DB.2	SL 60	SL ES (gegen Mehrpreis)	SL A9	SL 521 DB.2

Profil

M 317 / MX 317	✓	✓		nur in Verbindung mit SL DB.2		
MY 442 (-H)		✓	✓			
M 521 / MX 521						✓
V 37	✓	✓				
A 9					✓	
KM 317 / KMX 317	✓	✓				
KM 521 / KMX 521						✓

Schlussleistenfarben

weiß 9016 matt (Std.)	✓	✓		✓		
cremeweiß RAL 9001	✓	✓	✓			
hellelfenbein RAL 1015		✓	✓			
silber lack.*	✓	✓	✓			
silber elox.	✓	✓	✓	✓	✓	✓
achatgrau RAL 7038	✓	✓				
anthrazitgrau RAL 7016	✓	✓	✓			
nougatbraun*	✓	✓				
braun SF*	✓	✓	✓			✓
beige*	✓	✓				
golden oak -foliert-	✓					
moosgrün RAL 6005	✓					
tannengrün RAL 6009	✓					
RAL	✓	✓	✓	✓	✓	✓

*Diese Farben entsprechen keinem RAL-Farbtton.

mögliche Einbruchhemmung

Schubriegel	✓*	✓		✓		✓
Zylinderschloss		✓	✓			✓

* Einsatz des Schubriegels nur ohne Anschlagstopfen möglich

✓ ALUKON Standardausführung

✓ optional möglich



alle Schlussleisten mit unterer Nut werden mit PVC-Abschlusskeder ausgestattet



auf Kundenwunsch ist auch ein Bürstenkeder möglich

FÜHRUNGSSCHIENEN

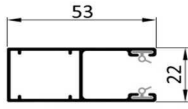

Führungsschiene A 3
(ohne Aufpreis)

Standard bei Vorbau- und Putzträgerrollladen



Führungsschiene A 3-R
schlagregensicher

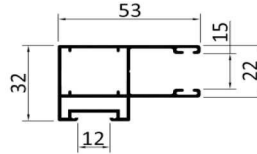

Führungsschiene A 3-10-CR
clipsbar und schlagregensicher
10 mm Abstand

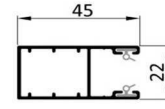

Führungsschiene A 5
(ohne Aufpreis)

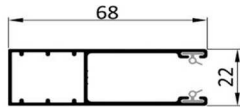

Führungsschiene A 13
Standard bei M 521

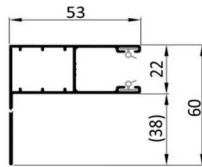

Führungsschiene A 4
(ohne Aufpreis)

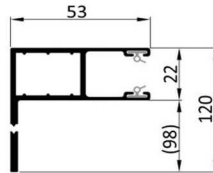

Führungsschiene A 12

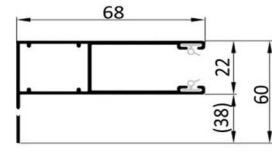

Führungsschiene A 14

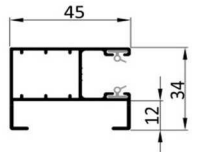

Abstandsführungsschiene A 5-12
12 mm Abstand

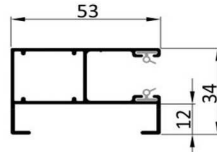

Abstandsführungsschiene A 8-12
12 mm Abstand

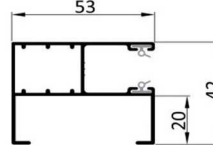

Abstandsführungsschiene A 8-20
20 mm Abstand

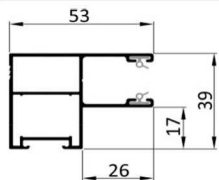

Abstandsführungsschiene A 15-CR
nur bei Kastengröße 138 - 180
verwendbar
clipsbar und schlagregensicher

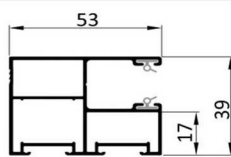

Abstandsführungsschiene A 16-CR
nur bei Kastengröße 138 - 180
verwendbar
clipsbar und schlagregensicher

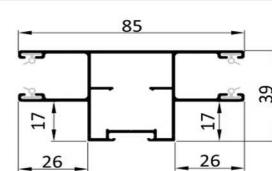

Doppelführungsschiene DF A 15-CR

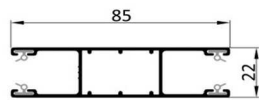

Doppelführungsschiene DF A 3
(ohne Aufpreis)

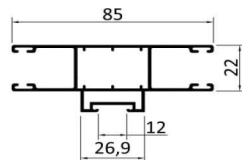

Doppelführungsschiene DF A 3-10-CR
clipsbar und schlagregensicher
10 mm Abstand

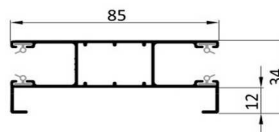

Doppelführungsschiene DF A3-12
12 mm Abstand

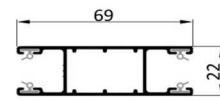

Doppelführungsschiene DF A 5
(ohne Aufpreis)

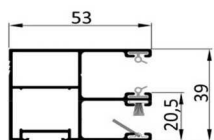

Insektenschutzführungsschiene A 20-CR
(ohne Aufpreis)

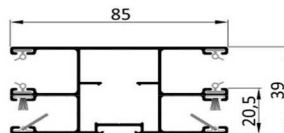

Doppelführungsschiene für Insektenschutz DF A 20-CR

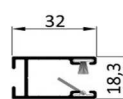

Insektenschutzführungsschiene A 22
für geteilten Insektenschutz

KEDER- UND BÜRSTENEINSATZEMPFEHLUNG

Kedereinsatzempfehlung

Profil \ Keder	PVC-Standardkeder	Polyethylenkeder (PE)		
	2 x	2 x dünn	2 x 521	2 x T
M 317	✓			
MY 442 (-H)		✓		
M 521			✓	
A 9				✓
KM 317 / KMX 317	✓			
KM 521 / KMX 521			✓	

Bürsteneinsatzempfehlung

Profil \ Bürste	Bürsten	
	2 x Stabilbürste	Stabilbürste und dick
M 317	✓	
MY 442 (-H)	✓	
A 9		✓
KM 317 / KMX 317	✓	
V 37		✓

- ✓ **Standardvariante**
- ✓ **auf Kundenwunsch möglich**

KASTENABSCHLUSSPROFILE UND ALU-WINKEL

rollgeformter Kasten

PS-V 20°

Das Kastenabschlussprofil wird an die vordere Kastenblende genietet.
Die Revisionsblende wird eingehängt.

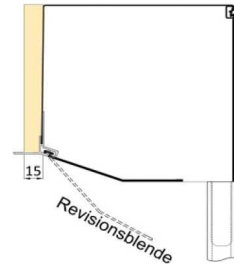
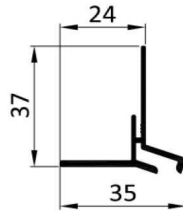

PS-V 90°

Das Kastenabschlussprofil wird an die vordere Kastenblende genietet.
Die Revisionsblende wird eingehängt.

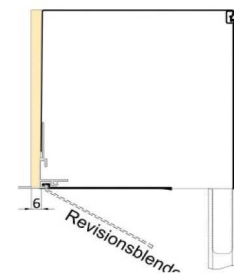
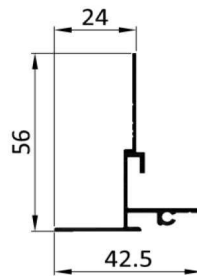

stranggepresster Kasten

KAP 6/8

Das Kastenabschlussprofil wird an die vordere Kastenblende genietet.

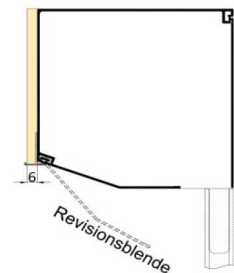
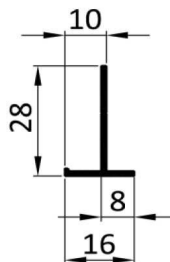

Alu-Winkel

Die Alu-Winkel werden an die vordere Kastenblende genietet.

Alu-Winkel stehen in verschiedenen Größen zur Verfügung

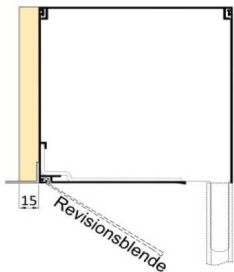
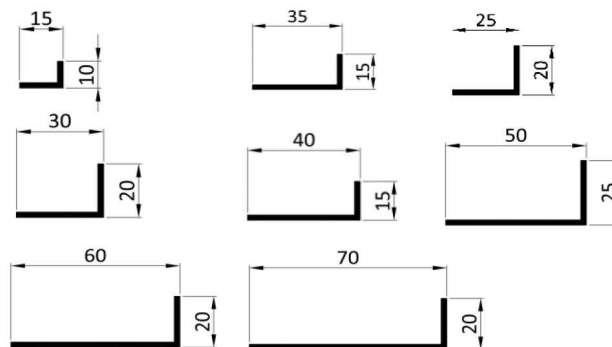

Putzträgerplatten sind in den Stärken 6 mm, 10 mm und 15 mm erhältlich.

RAL-FARBKOLLEKTION

30 RAL-FARBEN UND DB 703 OHNE MEHRPREIS IN GLÄNZENDER, MATTER UND STRUKTURLACKBESCHICHTUNG FÜR ALLE STRANGGEPRESSTEN PRODUKTE UND DRUCKGUSSTEILE

RAL-Farbkollektion

in glänzender, matter und Strukturlackbeschichtung

Sämtliche anderen RAL-Farben, sowie rollgeformte Blenden, Fertigelemente mit rollgeformten Kästen in RAL, alle stranggepressten Rollladenprofile, Tore und Fertigpanzer sind von dieser Sonderregelung ausgeschlossen. Die entsprechenden Preise und Zuschläge entnehmen Sie bitte unserem Katalog bzw. unserer Elementpreislste.

ALUKON Standardfarben
detaillierte Angaben in unseren Preislisten

ALUKON RAL-Farbkollektion
in glänzender, matter und Strukturlackbeschichtung

RAL Classic-Farben K7
in glänzender Oberfläche

Sonderfarben und herstellerbezogene Farbtöne
nach Verfügbarkeit

RAL 1015 hellelfenbein	RAL 3004* purpurrot	RAL 3005 weinrot	RAL 5011 stahlblau	RAL 6005* moosgrün
RAL 6009 tannengrün	RAL 7001 silbergrau	RAL 7004* signalgrau	RAL 7012* basaltgrau	RAL 7015 schiefergrau
RAL 7016* anthrazitgrau	RAL 7021 schwarzgrau	RAL 7022 umbragrau	RAL 7035* lichtgrau	RAL 7037 staubgrau
RAL 7038 achatgrau	RAL 7039 quarzgrau	RAL 8001* ockerbraun	RAL 8003* lehmbraun	RAL 8007 rehbraun
RAL 8017* schokoladenbraun	RAL 8019* graubraun	RAL 8022 schwarzbraun	RAL 9001 cremeweiß	RAL 9005 tiefschwarz
RAL 9006 weißaluminium	RAL 9007 graualuminium	RAL 9010 reinweiß	RAL 9016 verkehrsweiß	
6768* braun matt und struktur	DB 703 eisenglimmer matt und struktur			

* bei matter Oberfläche hochwetterfeste Beschichtung

Oberflächenqualitäten

Alle Aluminium-Oberflächen sind langlebig, leicht zu reinigen und verfügen über Fassadentauglichkeit mit guter Licht- und Witterungsbeständigkeit. Alle Produkte werden in unserer eigenen hochmodernen Pulverbeschichtungsanlage in den gewünschten Farben und Oberflächenqualitäten beschichtet - Made in Germany.

MONTAGEMÖGLICHKEITEN

Montage in der Laibung

Linksrollerelemente

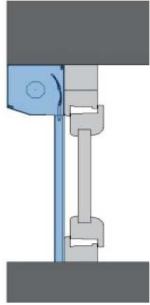

Standardführungsschiene A 3

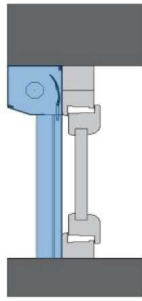

Standardführungsschiene A 4

Rechtsrollerelemente

nur mit allseitig geschlossenem eckigen Kasten möglich

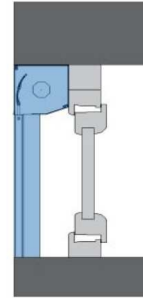

Standardführungsschiene A 4

Montage auf der Fassade

Linksrollerelemente

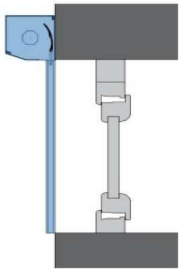

Standardführungsschiene A 3

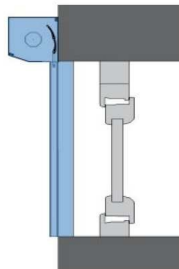

Standardführungsschiene A 4

Stufenbohrung mit 10 mm Bohrloch

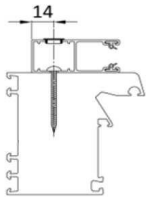

Montage am Fenster

Abdeckkappen sind farbgleich zur Führungsschiene

Bohrbild:



Bohrung durch die Führung

Montage in der Laibung

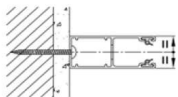

Bohrbild:

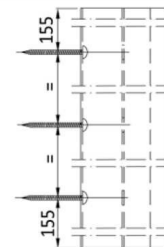

Empfehlung zur Montage

Ab einem Elementgewicht von 20 kg sind zusätzliche Befestigungen des Kastens am Bauwerk erforderlich.

Anzahl der Befestigungen pro Führungsschiene

Elementhöhen bis 150 cm

2 Befestigungspunkte pro Führungsschiene

Elementhöhen bis 250 cm

3 Befestigungspunkte pro Führungsschiene

Elementhöhen über 250 cm

5 Befestigungspunkte pro Führungsschiene

GURT-, KURBEL- UND MOTORABGÄNGE

Gurtaustritte

Linksrollerelemente



101: hinten unten
Standard



102: hinten oben

Rechtsrollerelemente

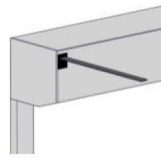

104: vorn oben
Standard

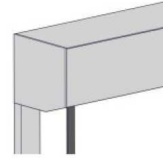

103: vorn unten
(nicht für Rund-/
Viertelrundkasten)

Motorkabelabgänge

Linksrollerelemente

hinten für LR / vorn für RR:

511: oben
512: mittig
513: unten

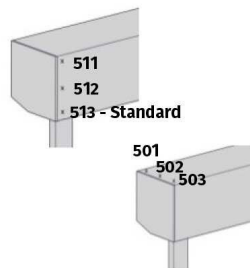

oben:

501: vorn
502: mittig
503: hinten

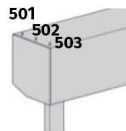

seitlich:

521: vorn oben
522: hinten oben
523: vorn unten
524: hinten unten

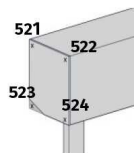

Rechtsrollerelemente

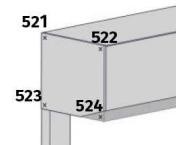
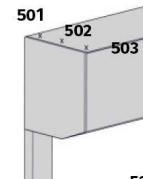
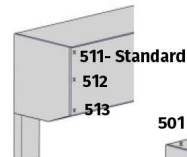

Kurbel-/NHK-Abgänge

Standardausführungen

komplett mit Gelenklager, weiß lackiertem Gestänge und PVC-Kurbelhalter mit 90° oder 45° Abgang. Zuschläge s. jeweilige Preisseiten.
[Bitte Abgang und Gestängelänge vermerken.](#)

Linksrollerelemente

201: 90° - Standard
Platte 22 x 85 mm



202: 45°
Platte 22 x 85 mm



206: 45° - 90°
Platte 22 x 85 mm

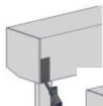

203: nach unten
Platte 22 x 52 mm
ab 165er Kasten



Rechtsrollerelemente

201: 90°
Platte 22 x 85 mm



202: 45°
Platte 22 x 85 mm
ab 138er Kasten



203: nach unten
Platte 22 x 52 mm
ab 165er Kasten



Sonderausführung (außerhalb)

komplett mit Gelenklager, weiß lackiertem Gestänge und PVC-Kurbelhalter mit 90° oder 45° Abgang. Zuschläge siehe jeweilige Preisseiten.

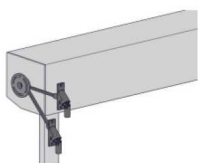

im Blindkasten

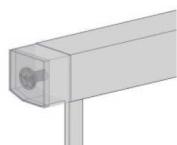

an der äußeren Blendkappe
befestigt
Kastenverlängerung von mind.
2,6 cm erforderlich

im Blindkasten

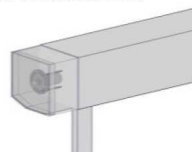

an der inneren Blendkappe befestigt
Kurbelabgang max. 6 cm außerhalb des
Kastens - Kastenüberstand beliebig groß
machbar, mind. 2 cm länger als Kurbelabgang

ohne Blindkasten

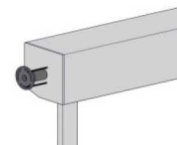

VORBAUROLLADEN

PRODUKTBESCHREIBUNG (AUSSCHREIBUNGSTEXT)

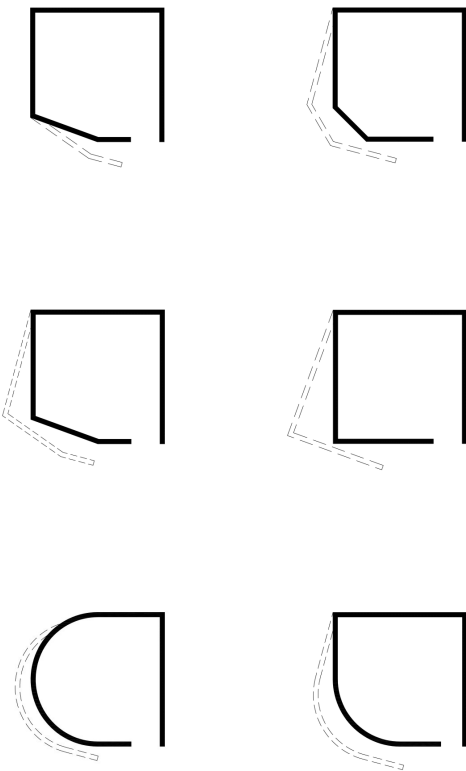

Kasten

aus rollgeformtem oder stranggepresstem Aluminium, geschlossen oder hinten offener Kasten, Oberfläche einbrennlackiert, mit Druckgussblendkappen, Einlauftrichter aus Kunststoff, Gurtscheiben mit Gleitlager, Stahlachtkantwelle und beschichteten Stahlbandaufhängern, Kastengröße wie erforderlich. Kastengrößen und Kastenfarben entsprechend unserer Ausstattungsübersicht.

Führungsschienen

Aluminium stranggepresst, pulverbeschichtet, passend zu den Kastenfarben, mit Kedereinlage (alternativ mit Bürsteneinlagen lieferbar).

Rollladenpanzer

aus rollgeformten und ausgeschäumten Aluminiumprofilen mit Dicklackbeschichtung bzw. aus PVC Hohlkammerprofilen oder einwandigem Aluminium. Alle Rollladenpanzer sind generell arretiert. Alle technischen Daten zu unseren Profilen finden Sie auf den Profilübersichten im Kapitel Allgemeine und technische Informationen.

Schlussleiste

aus stranggepresstem Aluminium mit verzinktem Beschwerungsseisen und seitlich verdeckt liegenden drehbaren Anschlägen, pulverbeschichtet passend zur Kastenfarbe, mit Abschlusskeder aus PVC oder auf Wunsch mit Bürsteneinlage.

Bedienung

Gurtband wahlweise grau oder braun, bereits auf Gurtscheibe montiert, mit schwenkbarem Gurtwickler in den Farben weiß bzw. braun und Gurtdurchführung mit Bürste. Auch mit Aufputz-, Halbeinlass- oder Unterputzwickler lieferbar. Elektromotore, Kurbel- und Gurtgetriebe gegen Mehrpreis.

Bitte beachten: einwandige Profile A 9 sind nur mit Gurt-, Schnur- oder Kurbelbedienung lieferbar.

Abdeckkappen

mit farblich passenden PVC-Abdeckkappen für 10 mm Bohrloch

VORBAUROLLADEN

STRANGGEPRESSER 2-TEILIGER KASTEN 20° ODER 90°

OHNE HINTERE BLENDE

Panzer aus rollgeformten und ausgeschäumten Aluminiumprofile A 37 (max. Fläche 6,5 m²)

Breite Höhe	90	100	110	120	130	140	150	160	170	180	190	200	210	220	230	240	250	260	270	280	290
90	210	220	232	243	258	267	278	290	300	310	324	341	348	365	374	385	394	406	414	436	442
100	219	231	241	249	266	280	290	301	314	326	335	360	369	380	390	403	412	424	436	455	474
110	227	237	249	259	274	293	301	314	326	337	345	376	385	397	409	419	429	445	454	475	487
120	235	246	257	267	289	303	314	328	336	347	366	389	401	413	428	440	453	462	481	494	510
130	243	253	266	279	300	316	327	337	347	366	378	405	419	430	446	456	468	485	503	515	529
140	254	268	282	296	322	332	347	364	379	393	405	429	445	456	469	487	503	516	536	548	558
150	261	270	290	303	328	341	360	378	387	401	419	446	457	473	491	504	520	533	556	570	580
160	267	281	298	314	336	348	369	385	400	413	430	457	475	492	505	521	536	553	576	589	601
170	281	297	312	327	356	374	390	409	424	444	454	486	504	521	530	553	568	592	608	629	632
180	289	304	320	336	365	380	401	414	432	451	468	497	515	530	549	569	586	610	630	646	656
190	297	312	327	345	374	392	411	428	446	464	482	513	529	549	568	586	600	630	648	667	676
200	301	320	336	359	385	405	420	442	457	479	495	525	546	564	584	600	616	648	667	688	703
210	310	328	344	368	393	413	430	458	474	498	510	553	570	590	608	630	648	668	689	708	731
220	327	341	366	381	422	442	464	485	505	525	547	581	601	625	642	666	684	707	726	745	754
230	333	358	374	400	432	454	475	495	521	541	562	597	615	639	662	678	706	723	745	769	
240	340	364	387	409	442	464	487	509	530	555	577	608	633	656	676	703	721	743	769		
250	345	368	395	415	454	475	498	522	544	568	590	628	648	672	697	713	740	763			
260	362	379	405	427	464	487	510	533	559	581	604	640	665	689	710	736	758				
270	368	390	413	438	474	495	522	546	570	597	616	656	677	706	730	753					
280	374	399	422	444	485	508	533	559	584	607	633	669	697	718	744						

Mit Gurt möglich nur mit Kurbelgetriebe oder Motor möglich (Zuschläge siehe Mehrpreise)

Panzer aus PVC Hohlkammer Mini-Profilen K 37 (max.Fläche 3,0 m²)

Breite Höhe	90	100	110	120	130	140	150	160	170	180	190	200
90	171	174	181	191	200	208	215	241	246	253	257	279
100	173	177	187	195	207	215	224	245	253	257	266	287
110	176	185	192	198	213	224	229	249	257	266	274	297
120	178	191	196	206	219	229	232	257	264	278	286	305
130	187	194	206	211	226	235	239	264	274	286	293	314
140	195	208	214	222	237	243	260	281	295	301	311	328
150	198	208	220	227	240	248	262	291	298	309	318	336
160	222	230	237	247	263	274	286	295	305	315		
170	231	237	246	257	280	291	299	312	321			
180	235	242	252	261	281	295	309	316				
190	237	247	256	269	290	299	312					
200	242	252	261	272	295	309	318					
210	245	257	268	284	299	314						
220	257	269	286	295	321							
230	261	274	289	304	327							
240	268	280	295	310								

Mit Gurt möglich

Bei Kombinationen werden jeweils die einzelnen Elemente sowie die nachfolgend benötigten Zuschläge berechnet.

Die benötigte Kastengröße entnehmen Sie bitte dem Kapitel Allgemeine Informationen.

VORBAUROLLLADEN

STRANGGEPRESSTER 2-TEILIGER KASTEN 20°, 45° ODER 90°, OHNE HINTERE BLENDE

Panzer aus rollgeformten und ausgeschäumten Aluminium Maxi-Profilen **M 521** / MX 521 (max. Fläche 8,5 m²)
mit Führungsschiene A 13

Breite Höhe	90	100	110	120	130	140	150	160	170	180	190	200	210	220	230	240	250	260	270	280	290	300	310	320	330	340	350	360	370	380
90	281	289	303	315	334	353	366	387	400	416	431	441	455	470	494	507	520	533	546	570	582	593	624	641	652	667	682	692	712	721
100	287	296	310	322	347	366	377	400	413	432	442	460	471	483	509	523	538	552	566	587	603	616	647	658	676	688	701	720	732	749
110	292	306	321	331	358	377	388	411	428	444	460	476	488	501	528	541	556	570	582	610	622	636	669	685	693	714	725	746	758	773
120	303	315	326	345	368	387	400	429	439	461	476	490	505	520	546	561	575	590	613	627	645	657	689	707	721	734	751	770	785	797
130	310	322	343	354	378	402	415	439	453	476	490	505	520	536	564	577	593	611	633	648	663	683	714	727	745	758	775	793	810	824
140	316	333	348	362	391	406	427	444	467	488	500	511	530	544	572	586	606	620	645	657	677	690	723	740	755	773	788	808	823	839
150	322	335	356	368	398	417	434	463	477	495	510	530	544	561	589	608	621	639	660	683	692	714	746	764	779	795	814	834	850	866
160	330	347	362	380	407	431	443	471	489	508	525	542	560	575	608	621	641	656	684	696	716	732	767	785	801	820	837	858	873	896
170	336	354	369	388	417	440	455	483	502	521	538	559	574	593	618	641	654	685	699	720	735	753	791	808	824	843	861	883	901	917
180	348	362	381	397	428	444	470	494	509	533	552	569	586	606	637	652	671	701	721	736	756	777	813	829	847	866	887	904	927	943
190	354	369	389	406	437	461	478	506	523	546	566	582	603	620	649	671	688	721	740	758	778	796	834	853	869	890	906	932	950	970
200	362	381	400	417	444	470	490	514	538	561	577	597	617	639	669	687	709	736	758	778	797	817	854	873	897	910	934	954	975	995
210	368	389	409	428	460	480	501	539	551	583	593	622	645	663	693	718	735	756	778	797	820	843	874	898	914	936	961	979	1003	1029
220	380	398	419	435	477	502	521	552	572	596	617	646	669	691	720	743	770	792	817	840	866	890	913	939	964	987	1014	1037	1064	1087
230	387	406	427	454	488	510	532	564	585	611	631	663	688	715	736	766	791	815	839	866	890	914	942	969	993	1015	1040	1068		
240	394	417	440	463	498	523	545	577	597	623	647	685	709	732	763	786	814	838	865	896	914	942	969	993	1023	1043	1072			
250	403	425	449	471	508	536	559	587	613	641	660	699	725	753	781	808	834	863	889	913	942	970	995	1024	1044	1076				
260	426	449	471	494	530	552	589	613	649	675	700	723	748	774	815	840	867	885	911	938	965	992	1040	1067						
270	434	460	482	506	541	565	603	627	667	689	716	743	765	791	836	860	886	905	932	961	987	1012	1065							
280	444	468	493	517	553	578	616	641	682	708	732	758	784	811	854	881	906	928	952	978	1007	1035								

mit Gurt möglich nur mit Gurtgetriebe, Kurbelgetriebe nur mit Motor
oder Motor möglich
(Zuschläge siehe Mehrpreise)

Panzer aus PVC-Hohlkammer Maxi-Profilen **KM 521** / KMX 521 (max. Fläche 4,6 m²)
mit Führungsschiene A 3

Breite Höhe	90	100	110	120	130	140	150	160	170	180	190	200	210	220	230	240	250	260	270	280
90	188	191	199	208	220	229	236	263	270	277	282	306	314	322	328	338	347	352	362	373
100	190	195	205	213	228	236	245	266	277	282	291	314	324	331	340	349	355	363	373	382
110	194	204	209	217	234	245	249	274	282	291	303	326	334	342	349	355	363	369	380	388
120	197	208	214	226	240	249	255	282	288	305	312	335	345	352	360	367	381	389	402	416
130	205	211	226	231	246	257	263	288	303	312	321	345	352	360	368	383	394	402	418	433
140	213	229	235	244	260	267	285	308	324	331	340	360	369	384	395	403	413	424	435	445
150	217	229	241	247	264	272	287	318	327	337	349	368	383	395	403	413	427	435	453	465
160	244	251	261	272	287	303	312	324	335	347	355	382	394	402	410	424	434	443	458	471
170	253	261	270	282	307	318	328	342	352	363	373	402	413	427	435	448	459	478	500	
180	258	264	275	286	308	324	337	348	358	368	383	406	421	434	442	457	471			
190	261	272	281	295	317	328	342	353	366	381	393	415	432	441	454	468				
200	264	275	286	300	324	337	349	360	373	387	401	427	438	453	467					
210	266	282	294	310	328	345	355	373	383	402	406	441	457							
220	282	295	312	324	352	366	382	399	410	423	438	467								
230	286	303	316	334	358	372	389	403	415	434	448	476								
240	294	307	324	338	363	379	399	410	425	441	457									
250	300	312	331	345	369	387	402	418	434	453										
260	307	321	336	350	375	393	409	425	441											
270	312	324	342	356	384	401	415	434	453											
280	316	331	349	362	391	404	421	441												

nur mit Gurtgetriebe, Kurbelgetriebe oder Motor möglich
(Zuschläge siehe Mehrpreise)

VORBAUROLLADEN

STRANGGEPRESSER 2-TEILIGER KASTEN RUND

OHNE HINTERE BLENDE

Panzer aus rollgeformten und ausgeschäumten Aluminiumprofile A 37 (max. Fläche 6,5 m²)

Breite Höhe	90	100	110	120	130	140	150	160	170	180	190	200	210	220	230	240	250	260	270	280	290
90	249	259	269	286	305	321	331	342	356	369	381	409	419	430	446	456	469	485	495	520	525
100	255	266	280	296	316	331	341	356	369	381	397	420	436	448	458	476	487	503	516	539	551
110	263	278	291	301	326	341	348	369	380	399	410	439	448	464	479	493	505	522	533	559	569
120	268	282	298	314	335	347	365	381	393	411	426	454	467	485	497	515	526	541	562	578	590
130	279	294	309	321	344	368	378	393	410	426	444	467	485	498	516	527	546	561	584	600	614
140	291	311	322	336	369	380	400	413	438	454	462	494	508	525	542	561	577	592	615	633	651
150	298	315	328	347	376	392	410	432	446	459	478	508	525	541	559	577	593	611	636	655	674
160	303	321	336	361	385	405	422	440	456	475	494	524	539	559	577	593	611	630	656	674	691
170	319	333	354	373	405	424	445	454	478	498	516	551	570	589	604	628	640	672	691	710	734
180	326	341	363	379	411	429	454	469	492	510	527	561	581	600	616	640	661	691	710	735	757
190	333	354	369	393	420	444	458	482	503	524	544	576	595	615	636	659	675	709	734	749	773
200	340	362	378	400	430	453	475	494	516	536	558	590	611	633	656	674	693	730	749	773	797
210	345	369	390	412	444	459	485	516	527	561	572	615	636	662	678	706	723	747	772	791	812
220	365	380	407	431	469	493	516	541	562	587	608	643	668	693	712	740	759	788	809	832	846
230	369	394	414	442	479	505	526	553	577	600	627	662	680	709	735	755	779	803	828	852	
240	377	400	428	453	492	515	539	564	589	614	639	675	703	723	747	774	799	822	848		
250	381	409	439	462	503	525	553	578	601	629	653	691	712	742	768	791	816	842			
260	396	422	444	472	510	536	562	589	614	641	667	707	734	757	781	809	835				
270	405	428	453	481	522	546	577	601	629	656	678	718	745	774	800	826					
280	411	439	462	491	530	558	587	614	640	668	697	737	759	790	818						

Mit Gurt möglich nur mit Kurbelgetriebe oder Motor möglich (Zuschläge siehe Mehrpreise)

Panzer aus PVC Hohlkammer Mini-Profilen K 37 (max.Fläche 3,0 m²)

Breite Höhe	90	100	110	120	130	140	150	160	170	180	190	200
90	207	212	221	228	242	252	261	291	299	311	318	337
100	208	216	224	233	246	262	268	297	309	316	325	347
110	212	221	229	238	255	267	274	304	314	324	333	362
120	216	226	233	241	260	273	279	314	320	333	344	367
130	221	228	239	249	265	279	289	319	328	337	353	372
140	228	241	251	262	280	291	303	333	348	364	368	394
150	233	240	255	268	285	296	305	342	353	365	373	399
160	253	266	274	290	311	322	334	348	362	371		
170	261	272	288	301	322	335	351	365	373			
180	268	282	291	305	327	341	361	368				
190	271	287	297	311	333	347	362					
200	273	290	303	315	336	358	368					
210	284	297	308	322	346	362						
220	294	308	320	341	367							
230	298	312	325	347	372							
240	303	316	336	356								

Mit Gurt möglich

Bei Kombinationen werden jeweils die einzelnen Elemente sowie die nachfolgend benötigten Zuschläge berechnet.

Die benötigte Kastengröße entnehmen Sie bitte dem Kapitel Allgemeine Informationen.

VORBAUROLLADEN

STRANGGEPRESSTER 2-TEILIGER KASTEN RUND, OHNE HINTERE BLENDE

Panzer aus rollgeformten und ausgeschäumten Aluminium Maxi-Profilen **M 521** / MX 521 (max. Fläche 8,5 m²)
mit Führungsschiene A 13

Breite Höhe	90	100	110	120	130	140	150	160	170	180	190	200	210	220	230	240	250	260	270	280	290	300	310	320	330	340	350	360	370	380
90	282	290	305	316	336	357	368	391	402	419	434	444	461	472	500	510	526	539	552	574	587	603	631	646	657	672	687	701	716	730
100	288	302	314	325	351	368	380	402	416	434	444	462	476	490	513	530	542	556	571	593	610	622	654	668	684	692	713	727	743	755
110	294	309	322	335	361	380	393	415	431	448	462	479	490	506	533	546	563	574	589	614	629	645	677	689	707	720	734	752	767	781
120	305	316	330	350	369	389	402	432	441	463	479	495	508	523	552	568	581	597	620	635	649	663	693	714	727	745	758	777	792	808
130	311	323	345	355	381	407	417	441	459	478	493	508	523	541	569	582	603	616	641	654	669	687	720	734	751	766	782	801	817	834
140	317	334	352	363	393	409	434	448	470	493	502	533	552	569	585	608	623	644	669	689	707	725	746	764	781	801	821	838	858	877
150	324	337	357	370	400	425	440	467	479	501	514	551	569	589	609	624	646	668	690	715	732	753	771	792	813	832	850	867	889	905
160	331	350	365	383	413	434	454	477	498	513	536	569	586	610	624	647	669	688	718	735	756	778	797	820	838	860	880	901	921	941
170	338	361	378	398	434	455	478	501	517	542	561	597	618	642	657	685	701	734	756	779	798	823	843	866	889	908	934	953	974	996
180	351	366	387	411	441	468	493	509	533	555	575	611	635	655	679	704	722	756	779	803	824	851	870	898	920	942	965	985	1011	1031
190	356	379	395	421	454	478	502	526	547	571	593	631	649	676	699	721	746	781	807	828	853	874	899	921	943	970	993	1015	1037	1064
200	365	387	411	429	468	493	513	539	564	587	610	647	671	693	719	743	766	803	828	854	877	902	928	950	974	997	1024	1049	1073	1099
210	369	398	421	444	479	506	530	564	577	614	631	677	699	725	752	777	801	826	853	877	902	931	953	978	1007	1031	1057	1080	1105	1136
220	389	414	437	465	508	538	564	590	616	645	669	712	734	764	786	815	843	868	898	922	949	975	999	1030	1057	1080	1109	1141	1163	1193
230	398	426	449	483	523	551	577	606	633	658	687	725	753	781	808	838	865	896	920	946	974	1003	1030	1058	1082	1111	1141	1165		
240	407	431	465	492	536	564	590	620	647	682	704	746	773	798	829	860	888	913	942	973	998	1029	1057	1082	1111	1142	1166			
250	416	440	476	505	546	579	608	635	660	691	722	764	792	823	851	880	905	939	969	996	1027	1057	1082	1111	1143	1172				
260	444	470	493	531	568	608	635	658	684	725	752	798	824	853	880	905	934	976	1006	1035	1065	1095	1122	1151						
270	457	480	505	542	581	620	647	675	700	745	773	817	845	873	901	929	954	1000	1030	1059	1089	1119	1147							
280	465	491	515	555	594	636	661	688	715	760	789	838	866	896	921	949	977	1024	1052	1082	1111	1143								

mit Gurt möglich nur mit Gurtgetriebe, Kurbelgetriebe nur mit Motor
oder Motor möglich
(Zuschläge siehe Mehrpreise)

Panzer aus PVC-Hohlkammer Maxi-Profilen **KM 521** / KMX 521 (max. Fläche 4,6 m²)
mit Führungsschiene A 3

Breite Höhe	90	100	110	120	130	140	150	160	170	180	190	200	210	220	230	240	250	260	270	280
90	228	233	243	252	266	276	290	318	328	340	349	369	383	394	403	413	425	435	448	463
100	229	238	245	256	269	287	293	326	337	348	356	382	393	403	413	427	435	443	458	471
110	233	243	249	261	280	292	301	334	345	355	363	395	402	410	425	434	442	455	467	479
120	238	246	256	265	285	300	307	345	351	363	379	402	410	424	435	445	459	472	486	501
130	246	248	263	273	290	307	315	350	360	369	387	409	423	434	445	459	472	483	498	509
140	254	265	275	287	308	318	333	363	383	399	403	432	442	455	471	482	490	509	525	539
150	256	268	280	293	312	325	335	375	387	400	410	437	453	468	478	489	506	520	536	549
160	277	291	303	317	340	353	366	383	395	406	421	445	462	476	486	502	514	531	544	559
170	286	300	315	331	353	367	384	400	410	429	438	471	483	493	509	526	539	564	580	
180	294	309	318	335	358	373	394	403	419	434	445	476	486	507	520	535	549			
190	299	314	326	340	363	382	395	410	427	441	455	483	501	514	531	544				
200	310	317	332	347	368	391	403	421	434	448	467	490	509	522	539					
210	315	326	336	353	381	395	409	434	441	465	472	509	526							
220	322	336	351	373	402	418	437	455	472	487	505	537								
230	327	342	356	382	409	427	442	463	478	493	514	542								
240	332	348	368	389	414	434	453	468	485	504	521									
250	336	351	378	394	419	438	459	477	492	514										
260	348	362	382	399	427	445	464	483	502											
270	351	366	389	402	435	454	475	490	509											
280	356	375	394	409	441	459	478	501												

nur mit Gurtgetriebe, Kurbelgetriebe oder Motor möglich
(Zuschläge siehe Mehrpreise)

NOTIZEN

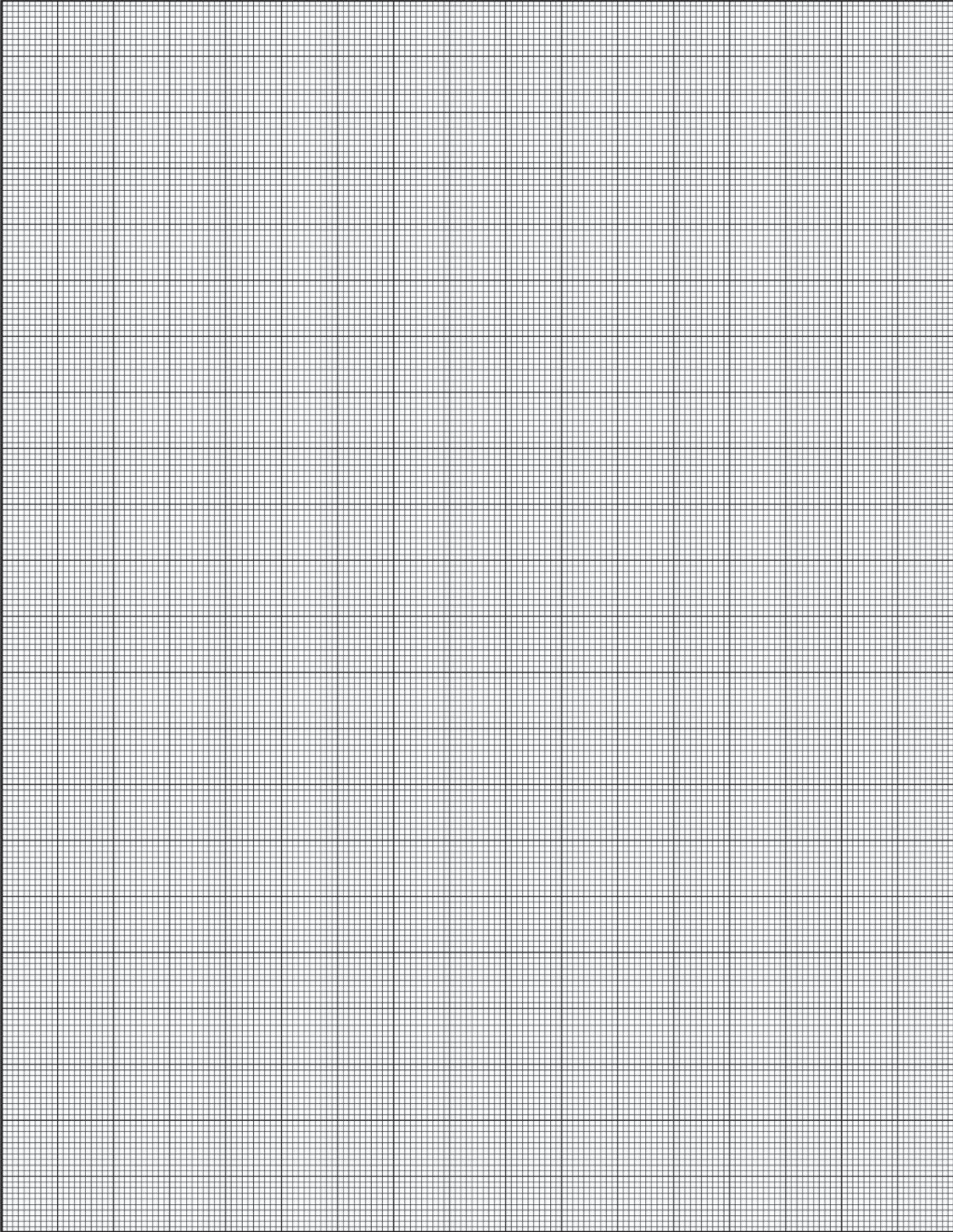

PUTZTRÄGERROLLADEN

PRODUKTBE SCHREIBUNG (AUSSCHREIBUNGSTEXT)

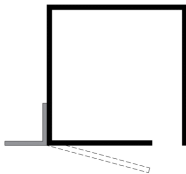
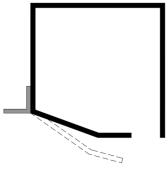

Kasten

aus Aluminium bestehender Kasten, Oberfläche einbrennlackiert, mit Druckgussblendkappen, Einlauftrichter aus Kunststoff, Gurtscheiben mit Gleitlager, Stahlachtkantwelle und beschichteten Stahlbandaufhängern, Kastengröße wie erforderlich. Kastengrößen und Kastenfarben entsprechend unserer Ausstattungübersicht.

rollgeformter Kasten

mit Kastenabschlusschiene PS-V, Ausladung 20 mm und Putzträgerplatte 6 mm, 10 mm und 15 mm

stranggepresster Kasten

mit Kastenabschlusschiene KAP 6/8, Ausladung 8 mm und Putzträgerplatte 6 mm Aluwinkeln mit Putzträgerplatte 6 mm, 10 mm oder 15 mm

Führungsschienen

Aluminium stranggepresst, pulverbeschichtet, passend zum Revisionsdeckel und zur Putzchiene, mit Keder einlage (auch mit Bürsteneinlagen lieferbar).

Rollladenpanzer

aus rollgeformten und ausgeschäumten Aluminiumprofilen mit Dicklackbeschichtung bzw. aus PVC Hohlkammerprofilen oder einwandigem Aluminium. Alle Rollladenpanzer sind generell arretiert. Alle technischen Daten zu unseren Profilen finden Sie auf den Profilübersichten im Kapitel Allgemeine und technische Informationen.

Schlussleiste

aus stranggepresstem Aluminium mit verzinktem Beschwerungsseisen und seitlich verdeckt liegenden drehbaren Anschlägen, damit bei Reparaturfällen der Panzer problemlos ausgetauscht werden kann, Oberfläche pulverbeschichtet, passend zum Revisionsdeckel, mit Abschlusskeder aus PVC, auf Wunsch auch mit Bürsteneinlage.

Bedienung

Gurtband wahlweise grau oder braun, bereits auf Gurtscheibe montiert, mit schwenkbarem Gurtwickler in den Farben weiß bzw. braun und Gurtdurchführung mit Bürste. Auch mit Aufputz-, Halbeinlass- oder Unterputzwickler lieferbar. Elektromotore, Kurbel- und Gurtgetriebe gegen Mehrpreis.

Bitte beachten: einwandige Profile A 9 sind nur mit Gurt-, Schnur- oder Kurbelbedienung lieferbar.

Abdeckkappen

Mit PVC-Abdeckzierkappen oder PVC-Abdeckkappen für 10 mm Bohrloch.

PUTZTRÄGERROLLLADEN

STRANGGEPRESSTER KASTEN 20° ODER 90° 2-TEILIG,
OHNE HINTERE BLENDE

Panzer aus rollgeformten und ausgeschäumten Aluminium Mini-Profilen **M 317** / MX 317

(max. Fläche 6,5 m²)

Breite Höhe	90	100	110	120	130	140	150	160	170	180	190	200	210	220	230	240	250	260	270	280	290
90	247	256	262	277	296	309	318	327	336	352	362	385	397	406	416	431	439	450	463	480	494
100	253	261	274	288	307	318	327	337	353	363	375	399	409	423	434	443	455	468	479	500	509
110	259	272	286	295	316	327	336	353	365	378	391	415	428	437	445	463	476	488	500	520	532
120	263	279	291	306	325	336	352	367	377	393	406	432	442	454	470	482	494	508	526	541	552
130	274	288	302	314	334	355	365	377	393	406	417	442	455	471	483	500	510	525	545	561	572
140	289	306	316	330	361	369	387	399	419	435	443	471	483	501	513	530	544	560	581	593	610
150	294	309	323	345	366	380	397	416	431	442	455	483	501	514	532	545	561	575	598	616	631
160	303	316	330	353	375	393	407	425	439	454	471	501	513	532	546	563	577	595	617	635	649
170	316	327	348	363	393	409	431	442	461	479	491	523	542	560	572	593	608	635	652	670	688
180	322	335	355	369	400	416	439	453	471	489	507	536	553	571	587	608	622	654	670	689	708
190	327	347	363	382	409	431	443	465	482	502	520	551	569	586	606	622	642	672	689	713	727
200	333	354	370	389	417	437	460	477	495	513	534	564	582	603	621	642	657	689	712	727	749
210	345	362	382	400	431	445	468	498	507	538	547	587	609	627	647	668	688	712	727	750	767
220	358	379	398	421	459	479	501	523	544	564	585	620	642	658	685	707	725	750	770	791	813
230	366	387	406	432	467	490	510	532	556	579	598	635	655	682	696	721	746	766	788	813	
240	370	395	423	441	478	501	523	545	568	590	614	647	670	691	716	736	764	785	808		
250	381	401	429	450	489	509	532	560	582	606	627	660	686	712	732	755	778	801			
260	393	414	437	462	498	523	545	569	592	617	644	677	699	723	751	773	796				
270	399	423	445	470	507	531	556	582	608	629	655	690	716	740	766	791					
280	407	429	455	480	517	544	568	592	617	645	669	707	730	755	782						

mit Gurt möglich nur mit Gurtgetriebe, Kurbelgetriebe
oder Motor möglich
(Zuschläge siehe Mehrpreise)

Panzer aus PVC-Hohlkammer Mini-Profilen **KM 317** / KMX 317

(max. Fläche 3,0 m²)

Breite Höhe	90	100	110	120	130	140	150	160	170	180	190	200
90	205	209	215	223	235	242	252	275	286	292	303	318
100	207	213	220	226	239	252	255	285	290	302	308	325
110	212	217	225	231	247	257	264	289	301	308	314	338
120	215	221	228	235	252	264	269	300	306	314	324	347
130	219	225	233	242	257	270	277	306	312	323	331	354
140	228	236	246	257	273	282	292	321	332	347	353	372
150	231	241	252	261	277	287	294	330	338	351	358	382
160	250	261	274	282	303	312	323	334	347	356		
170	261	274	282	294	314	325	338	352	360			
180	264	278	286	299	317	327	347	355				
190	270	281	292	303	324	337	350					
200	277	285	299	308	327	342	355					
210	280	291	303	314	336	350						
220	291	303	315	332	357							
230	296	307	318	338	362							
240	300	310	332	349								

mit Gurt möglich

Bei Kombinationen werden jeweils die einzelnen Elemente sowie die nachfolgend benötigten Zuschläge berechnet.
Zwischengrößen werden zum nächsthöheren Staffelpreis berechnet.
Die benötigte Kastengröße entnehmen Sie bitte dem Kapitel Allgemeine Informationen.

PUTZTRÄGERROLLLADEN

STRANGGEPRESSTER KASTEN 20° ODER 90° 2-TEILIG,
OHNE HINTERE BLENDE

Panzer aus rollgeformten und ausgeschäumten Aluminium Maxi-Profilen **M 521** / MX 521 (max. Fläche 8,5 m²)
mit Führungsschiene A 13

Breite Höhe	90	100	110	120	130	140	150	160	170	180	190	200	210	220	230	240	250	260	270	280	290	300	310	320	330	340	350	360	370	380
90	300	311	323	337	362	381	394	417	433	450	464	479	494	507	536	551	564	577	592	617	633	647	682	691	709	722	736	756	771	785
100	307	317	333	350	373	393	406	431	443	464	478	494	508	523	552	568	581	595	611	637	652	668	699	716	730	746	763	779	795	812
110	315	326	348	358	384	402	417	441	460	479	493	509	523	539	568	582	596	614	629	655	671	687	720	735	752	767	782	803	820	837
120	322	334	353	367	393	416	429	459	470	494	508	525	542	559	586	605	618	636	657	676	690	709	743	758	775	792	808	828	843	861
130	330	347	363	378	402	432	442	470	488	506	523	541	556	572	605	620	636	652	679	692	713	727	764	779	796	814	832	851	868	886
140	334	357	368	385	419	434	459	477	501	521	532	547	566	582	613	629	646	663	688	708	722	742	776	793	810	826	843	865	883	900
150	345	358	379	395	426	443	462	495	506	528	545	564	581	597	629	646	663	683	709	723	743	759	796	814	832	850	867	889	905	924
160	352	367	385	403	434	455	472	502	520	542	560	577	595	614	645	663	683	699	723	745	764	779	816	837	853	870	890	911	931	949
170	361	378	394	414	443	465	488	511	533	555	570	590	611	629	656	682	691	723	745	764	781	800	838	856	874	897	911	936	954	974
180	367	383	402	421	453	476	498	523	542	566	583	603	622	642	672	690	713	745	764	781	801	821	860	878	899	917	936	962	978	997
190	377	393	414	429	463	488	506	534	555	577	596	618	637	656	688	712	727	763	781	801	821	842	880	901	920	941	962	982	1007	1024
200	382	400	425	440	472	498	514	546	568	590	611	633	652	671	707	723	746	779	800	821	842	863	901	921	942	964	982	1009	1029	1049
210	391	414	432	453	482	507	530	569	579	614	624	656	682	699	734	755	777	797	817	840	861	885	921	943	965	985	1008	1031	1052	1075
220	402	421	439	462	504	528	551	582	605	629	649	671	691	716	751	773	795	815	838	860	883	903	943	965	985	1009	1030	1056	1077	1100
230	411	428	449	480	511	539	561	593	616	642	663	687	712	731	766	791	813	836	856	878	901	924	965	985	1009	1030	1054	1079		
240	418	435	463	489	525	551	572	606	629	655	679	701	722	749	782	807	829	851	874	899	921	943	982	1009	1030	1054	1076			
250	427	444	475	495	534	561	585	617	642	669	690	716	740	764	798	823	846	869	897	917	941	965	1007	1029	1052	1076				
260	449	471	493	529	564	587	611	648	672	696	721	746	770	793	837	861	886	900	927	951	977	1005	1057	1083						
270	459	482	505	539	577	601	623	666	688	714	740	763	786	813	855	881	906	919	945	973	1000	1028	1077							
280	467	492	515	552	589	614	639	681	705	730	753	779	807	832	875	901	928	941	967	995	1023	1049								

mit Gurt möglich nur mit Gurtgetriebe, Kurbelgetriebe oder Motor möglich nur mit Motor
(Zuschläge siehe Mehrpreise)

Panzer aus PVC-Hohlkammer Maxi-Profilen **KM 521** / KMX 521 (max. Fläche 4,6 m²)
mit Führungsschiene A 3

Breite Höhe	90	100	110	120	130	140	150	160	170	180	190	200	210	220	230	240	250	260	270	280
90	231	238	244	252	266	273	285	314	324	331	342	360	368	381	391	398	404	435	448	459
100	234	241	247	256	269	285	288	322	328	340	349	367	381	391	399	406	415	454	464	477
110	240	245	255	261	280	290	297	327	338	349	355	383	391	399	406	419	429	463	476	488
120	244	248	257	266	285	297	305	337	347	355	366	391	400	409	421	433	441	472	486	500
130	246	255	264	273	290	306	313	347	353	363	373	400	409	418	432	441	453	507	521	535
140	257	267	279	290	309	318	330	361	375	391	399	421	433	442	455	469	478	516	532	545
150	261	272	285	294	313	325	333	372	383	395	404	432	441	454	468	477	487	528	541	556
160	284	295	309	318	342	353	363	379	391	402	413	437	453	463	476	485	493	585	602	617
170	295	309	318	332	355	367	383	398	406	421	433	459	475	485	492	511	521	595	612	
180	300	314	324	336	358	369	391	401	413	427	440	468	478	490	507	520	532			
190	305	317	331	342	366	382	394	406	423	435	445	475	485	504	514	526				
200	312	322	336	349	369	387	401	414	432	441	455	482	501	510	525					
210	316	330	342	355	381	394	406	429	435	459	467	501	516							
220	330	342	356	375	403	419	435	454	467	482	501	526								
230	335	348	360	383	410	427	442	459	476	490	507	538								
240	337	351	375	393	415	434	453	467	482	501	516									
250	347	356	381	398	421	441	459	476	490	508										
260	353	368	388	402	433	448	465	482	501											
270	360	375	393	409	437	455	475	489	507											
280	363	381	399	415	442	463	479	500												

nur mit Gurtgetriebe, Kurbelgetriebe oder Motor möglich
(Zuschläge siehe Mehrpreise)

NOTIZEN

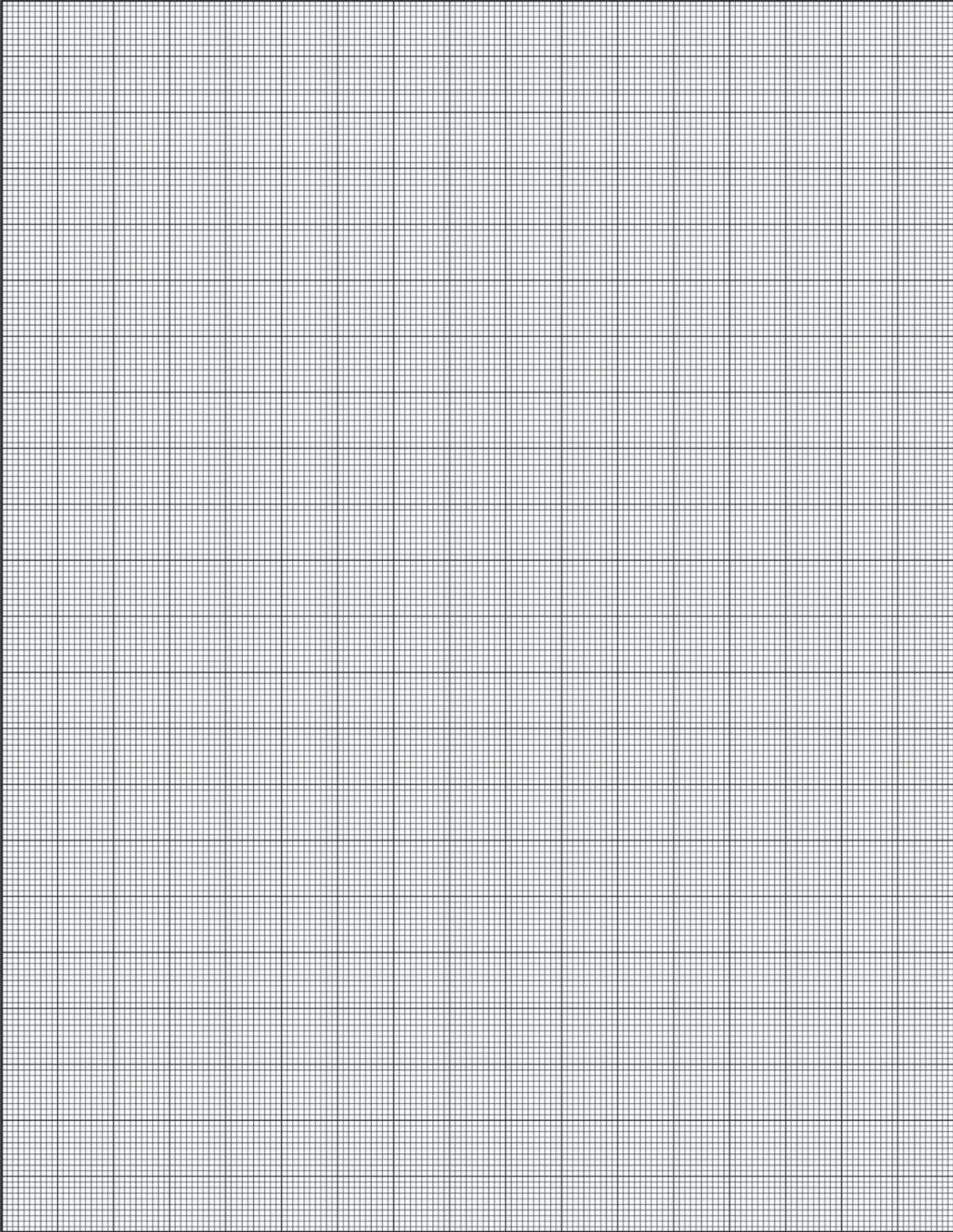

MEHRPREIS KASTEN HINTEN GESCHLOSSEN

MEHRPREISE FÜR FARBEN UND PROFILE

		Einheit	Preis
	Kasten hinten geschlossen (nur bei stranggepressten Kästen und rollgeformten Putzträgerkästen)	m	16,30 €



	Sonderfarben	Einheit	Preis
	Element in RAL-Sonderfarbe, bronze elox und C33	St.	41,40 €
	Element in Strukturlack- und DB-Beschichtung	St.	45,90 €
	Zweite Sonderfarbe	m	17,50 €

	Profil-Sonderfarben	Einheit	Preis
	M 317 MY 442	m ²	12,00 €



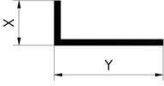
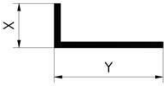

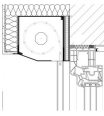
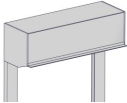





	Abschlag für Elemente ohne Panzer	Einheit	Preis
	Berechnungsbasis Element mit PVC-Panzer KM 317 / KMX 317	m ²	-10,00 €

MEHRPREISE FÜR ABSTANDSWINKEL UND PUTZTRÄGERVARIATIONEN

	Abstandswinkel an Kastenrückseite	Einheit	Preis
	Winkel an Kastenunterseite 10-70 mm	m	13,60 €
	Winkel an Kastenunterseite 80/100 mm	m	16,40 €

		Einheit	Preis	PT Mini	PT Maxi
	Rückseitige Dämmung stranggepresster Kästen geschlossener Kasten oder Führungsschiene A 3 mit Hartschaumplatte XPS $\lambda = 0,033 \text{ W / (m}^2\text{K)}$	m	27,50 €	•	•
	Abschlag Putzträgerkasten ohne Putzträgerplatte	m	-3,60 €	•	•
	Element in Holzoptik golden oak	St.	51,60 €	•	•
	Zusatzbefestigungswinkel zusätzlicher Verbindungswinkel 25 x 25 x 2 mm an der Kastenoberseite	St.	7,50 €	•	•

MEHRPREISE KASTEN-HINTERDÄMMUNG

	Kasten-Hinterdämmung	Einheit	Preis
	Kasten-Hinterdämmung XPS 10 mm	m	18,35 €
	Kasten-Hinterdämmung XPS 20 mm	m	23,00 €
	Kasten-Hinterdämmung XPS 30 mm bestehend aus zwei 15 mm XPS Platten	m	26,30 €
	Kasten-Hinterdämmung XPS 40 mm	m	28,30 €
	Kasten-Hinterdämmung XPS 50 mm bestehend aus einer 40 mm und einer 10 mm XPS Platte	m	32,20 €
	Kasten-Hinterdämmung XPS 60 mm bestehend aus einer 40 mm und einer 20 mm XPS Platte	m	35,10 €
	Kasten-Hinterdämmung XPS 70 mm bestehend aus einer 40 mm und zwei 15 mm XPS Platten	m	40,20 €
	Kasten-Hinterdämmung XPS 80 mm bestehend aus zwei 40 mm XPS Platten	m	42,50 €
	Kasten-Hinterdämmung XPS 100 mm bestehend aus zwei 40 mm und einer 20 mm XPS Platte	m	47,50 €
	Dichtungsprofil Abstandswinkel (lose beiliegend)	m	7,50 €

MEHRPREISE FÜR BEDIENAUSFÜHRUNGEN

	Sonderbearbeitung von Elementen	Einheit	Preis	Mini	Maxi
	Standardausführung Linksroller mit Gurtbedienung, Gurtaustritt unten	St.	ohne Mehrpreis	•	•
	Standardausführung Rechtsroller mit Gurtbedienung, Gurtaustritt oben	St.	ohne Mehrpreis	•	•
	Linksroller mit Gurtaustritt oben und nadelgelagerter Gurtdurchführung	St.	4,50 €	•	•
	Linksroller mit Gurt und Gurtumlenkung aus PVC oder Metall nur mit Abgang 101/hinten unten; bei Putzträger nicht möglich	St.	14,40 €	•	
	Links- oder Rechtsroller mit Gurt und 60er Welle	St.	8,80 €	•	
	Links- oder Rechtsroller mit Gurtbedienung und verstellbarer außenliegender Gurtscheibe AGS Ø 79 mm ohne Dose (max. Elementhöhe 200 cm)	St.	21,00 €	•	
	Links- oder Rechtsroller mit Gurtgetriebe, Rollladen bis max. 20 kg Panzergewicht, max. Höhe 270 cm, mit schwenkbarem Gurtwickler und 11 mm Gurt (Gurtwickler ist größer als Standardausführung)	St.	51,20 €	•	•
	Element mit Federwelle Rollladenprofile generell ohne Lichtschlitze, mind. Elementbreite 56,3 cm inkl. Griffe für Schlussleiste, Schlussleiste wahlweise mit Schubriegel oder mit Zylinderschloss (Zuschläge s. S. 77)	m	252,00 €	•	•





MEHRPREISE FÜR BEDIENELEMENTE

GURT- UND SCHNURBEDIENUNG





	Zubehör für Gurt- und Schnurbedienung	Einheit	Preis	Mini	Maxi
	Gurtwickler schwenkbar	St.	ohne Mehrpreis	•	•
	Aufputz-Gurtwickler zur Befestigung an der Wand	St.	ohne Mehrpreis	•	•
	Unterputz-Gurtwickler für 14 mm Gurt, wird in das Mauerwerk eingelassen	St.	ohne Mehrpreis	•	•
	Halbeinlass-Gurtwickler nur für Holzfenster geeignet, da das Fenster entsprechend ausgefräst werden muss	St.	ohne Mehrpreis	•	•
	Gurt-Kurbelwickler mit abnehmbarer Knickkurbel Untersetzung 3:1 bis max. 20 kg Panzergewicht	St.	36,00 €	•	•
	Gurtdurchführung mit Bürste zur Befestigung an der Innenseite des Fensterrahmens	St.	ohne Mehrpreis	•	•

MEHRPREISE FÜR BEDIENELEMENTE

GURT- UND SCHNURBEDIENUNG

	Zubehör für Gurt- und Schnurbedienung	Einheit	Preis	Mini	Maxi
	Schnurbedienung mit Schnurwickler schwenkbar	St.	6,30 €	•	
	Schnur-Kurbelwickler mit abnehmbarer Kurbel bis max. 20 kg Panzergewicht	St.	44,50 €	•	
	Schnurdurchführung mit Spiralfeder 10 oder 20 cm zur Befestigung an der Innenseite des Fensterrahmens, Spiralfeder wird in das Bohrloch eingesetzt. - Bitte gewünschte Länge angeben -	St.	ohne Mehrpreis	•	
	Schnur-Aufzugshilfe erleichtert das Hochziehen des Rollladens mit Schnurbedienung	St.	6,30 €	•	
	Abschlag ohne Gurt- / Schnurwickler	St.	-1,80 €	•	•

MEHRPREISE FÜR KEGELRADGETRIEBE UND BEDIENELEMENTE

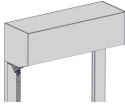
		Einheit	Preis	Mini	Maxi
	Kegelradgetriebe 2:1 bis 15 kg Panzergewicht für 40er Welle	St.	91,40 €	•	•
	Kegelradgetriebe 3:1 bis 20 kg Panzergewicht für 40er Welle	St.	100,00 €	•	•
	Kurbelgestänge weiß nicht abnehmbar Elementhöhe = Standardlänge 130 cm = 120 cm; 140 cm = 130 cm; 150 cm = 140 cm; 160 cm = 150 cm; 170 cm = 160 cm	St.	ohne Mehrpreis	•	•
	Gestänge in Länge 90, 100, 170, 180, 190, 200 cm	St.	11,30 €	•	•
	Kupplungstrichter für abnehmbares Gestänge	St.	19,00 €	•	•
	Sonder-Kurbelabgang: Abgang nach unten und Abgang lt. Skizze - Bitte Skizze der Bestellung beilegen -	St.	13,70 €	•	•
	Gelenklagerplatte am Rollladenkasten montiert	St.	13,70 €	•	•
	Verstellbares, außenliegendes Schneckenge triebe 4:1 komplett mit Gestänge, ohne Endanschlag max. Panzergewicht 16 kg	St.	128,00 €	•	

MEHRPREISE

Motoren Art	Fabrikat Bezeichnung	Zugkraft	Art.Nr.	Einheit	Preis	Mini	Maxi			
Motor mechanisch	Selve SP mit Spindelabschaltung	7 NM	1.155.902	St.	145,00 €	•	•			
		15 NM	1.155.904		150,00 €					
		30 NM	1.155.906		160,00 €					
		40 NM	1.155.908		175,00 €					
Motor mechanisch	Becker R-Serie mit mechanischer Spindelabschaltung M04	8 NM	2010 110 100 0	St.	145,00 €	•	•			
		12 NM	2010 110 101 0		150,00 €					
		20 NM	2020 110 100 0		160,00 €					
		30 NM	2030 110 100 0		175,00 €					
Motor elektronisch	Selve SEE mit elektronischer Endabschaltung	7 NM	1.155.931	St.	190,00 €	•	•			
		15 NM	1.155.933		205,00 €					
		30 NM	1.155.934		220,00 €					
		40 NM	1.155.935		235,00 €					
Motor elektronisch	Becker C-Plug mit elektronischer Endabschaltung E1	8 NM	2010 120 139 0	St.	190,00 €	•	•			
		12 NM	2010 120 140 0		200,00 €					
		20 NM	2020 120 119 0		205,00 €					
		30 NM	2030 120 118 0		220,00 €					
Motor elektronisch	Becker C-Plug mit elektronischer Endabschaltung E1	40 NM	2040 120 115 0	St.	235,00 €	•	•			
		8 NM	2010 120 139 0		190,00 €					
		12 NM	2010 120 140 0		200,00 €					
		20 NM	2020 120 119 0		205,00 €					
Motor elektronisch	Somfy Ilmo 2 50 WT elektronische Endabschaltung	6 NM	1.130.432	St.	170,00 €	•	•			
		10 NM	1.130.443		180,00 €					
		15 NM	1.131.238		190,00 €					
		20 NM	1.132.167		195,00 €					
Motor elektronisch	Somfy Ilmo 2 50 WT elektronische Endabschaltung	30 NM	1.133.027	St.	200,00 €	•	•			
		7 NM	1.155.954		245,00 €					
		15 NM	1.155.955		260,00 €					
		30 NM	1.155.956		280,00 €					
Motor Funk	Selve SEE Funk RC commeo mit elektronischer Endabschaltung	40 NM	1.155.957	St.	305,00 €	•	•			
		8 NM	2010 120 163 0		250,00 €					
		12 NM	2010 120 164 0		255,00 €					
		20 NM	2020 120 132 0		260,00 €					
Motor Funk	Becker C-Plug Funk mit elektronischer Endabschaltung C01	30 NM	2030 120 132 0	St.	277,00 €	•	•			
		40 NM	2040 120 132 0		300,00 €					
		6 NM	1.242.125+		St.			666,00 €	•	•
		10 NM	1.242.126+					680,00 €		
15 NM	1.142.127+	730,00 €								
20 NM	1.142.128+	760,00 €								
Motor Solar	Somfy Solar Kit RS 100 io	6 NM	1.032.786	St.	245,00 €	•	•			
		10 NM	1.037.755		250,00 €					
		15 NM	1.039.644		258,00 €					
		20 NM	1.041.694		262,00 €					
Motor Funk	Somfy Oximo io mit Funk, elektronischer Endabschaltung	30 NM	1.045.568	St.	277,00 €	•	•			
		40 NM	1.049.655		310,00 €					
		7 NM	1.033.272		St.			250,00 €	•	•
		10 NM	1.038.032					260,00 €		
15 NM	1.039.966	270,00 €								
20 NM	1.041.944	280,00 €								
Motor Funk	Somfy RS 100 io Funk mit zwei Fahrgeschwindigkeiten elektronische Endabschaltung	7 NM	1.033.272	St.	250,00 €	•	•			
		10 NM	1.038.032		260,00 €					
		15 NM	1.039.966		270,00 €					
		20 NM	1.041.944		280,00 €					







MEHRPREISE FÜR MOTORENZUBEHÖR

		Einheit	Preis
	Aufputzschalter (Drucktaster) für den Innenbereich	St.	26,50 €
	Unterputzschalter (Drucktaster) für den Innenbereich	St.	20,00 €
	Aufputz-Schlüsseltaster für den Innen- und Außenbereich	St.	55,30 €
	Unterputz-Schlüsseltaster für den Innen- und Außenbereich	St.	62,50 €
	Trennrelais Pro Motor ein Trennrelais erforderlich, um mehrere mechanische Motoren mit einem Schalter bedienen zu können.	St.	34,20 €
	Mehrfachsteuerrelais zum Aufbau von Gruppen- und Zentralsteuerungen 1 Motor + 2 Schalter (bei mechanisch + elektronisch)	St.	52,50 €
	Motorkabel in Sonderlängen 500 cm	St.	30,00 €
	1000 cm	St.	50,00 €
	Hirschmann-Kupplung (nicht montiert)	St.	25,00 €
	Abrollsicherung mit elektronischer Abschaltung ab 15 kg im Durchgangsbereich notwendig ab Kastengröße 180 möglich	St.	190,00 €

MEHRPREISE FÜR BEDIENELEMENTE MOTORBEDIENUNG

	Zubehör für Becker-Motoren	Einheit	Preis
	Funkbedienung (Batteriebetrieb)		
	Wandsender 1-Kanal easy control EC 411	St.	60,00 €
	Wandsender 5-Kanal EC 415	St.	120,00 €
	Handsender 1-Kanal Becker EC541-II	St.	78,00 €
	Handsender 5-Kanal Becker EC545-II	St.	115,00 €
	Handsender mit Wandhalterung 1-Kanal "Memory" MC 441-II	St.	112,00 €
	Funk-Lichtsensor SC 431 mit Beschattungs- und Dämmerungsfunktion sowie integriertem Glasbruchsensor	St.	142,80 €



MEHRPREISE FÜR BEDIENELEMENTE MOTORBEDIENUNG

	Zubehör für Somfy-Motoren	Einheit	Preis
io Funkbedienung (Batteriebetrieb)			
	Handsender 1-Kanal Situo 1 io Pure II	St.	78,00 €
	Handsender 5-Kanal Situo 5 io Pure II	St.	115,00 €
	Handsender Situo 1 Variation io Pure II 1-Kanal	St.	136,00 €
	Wandsender 1-Kanal	St.	72,00 €
	Smooove Origin io Pure		
	Smooove RS 100 io Pure		87,00 €
	Wandsender Smooove A/M IN io Pure Shine inkl. Rahmen Pure	St.	87,00 €

MEHRPREISE FÜR KASTENÜBERSTÄNDE

		Einheit	Preis	Mini	Maxi
	Linksroller mit einseitiger Kastenverlängerung (min. 2,8 cm) starre Gurtscheibe im Überstand	St.	32,80 €	•	•
	Linksroller mit beidseitiger Kastenverlängerung (min. 2,8 cm) starre Gurtscheibe in einem der Überstände	St.	63,00 €	•	•
	Linksroller mit einseitiger Kastenverlängerung und verstellbarer außenliegender Gurtscheibe AGS (max. Elementhöhe 200 cm)	St.	52,00 €	•	
	Linksroller mit beidseitiger Kastenverlängerung und verstellbarer außenliegender Gurtscheibe AGS in einer der beiden Über- stände (max. Elementhöhe 200 cm)	St.	68,20 €	•	
	Putzträgerelement mit einseitig geschlossenem Blendenüberstand (mind. 4 cm) und 22 mm Gurt, ohne Gurteinlasswickler, verstellbare Gurtscheibe	St.	58,86 €	•	•
	mit beidseitig geschlossenem Blendenüberstand (mind. 4 cm) und 22 mm Gurt, ohne Gurteinlasswickler, verstellbare Gurtscheibe	St.	88,90 €	•	•
	Gurteinlasswickler für 22 mm Gurt (Lochabstand 135 mm oder 161 mm)	St.	6,20 €	•	•
	Revision getrennt bei Bedienung im Kastenüberstand notwendig	St.	11,30 €	•	•
	Einputzstreifen im Vorbauelement 1,0 cm, 1,5 cm und 2,5 cm				
	Einputzstreifen im Putzträgerelement 1,0 cm Standard ohne Mehrpreis. Weitere Alternativen sind: 1,5 cm und 2,5 cm				

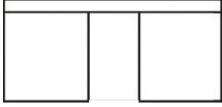
MEHRPREISE FÜR BLINDKÄSTEN UND GEHRUNGSSCHNITTE

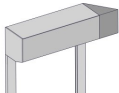
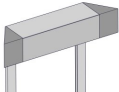
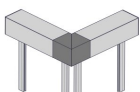
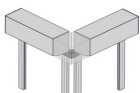
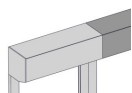
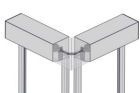



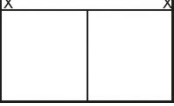
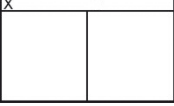
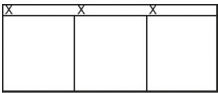
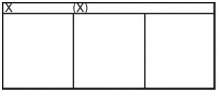
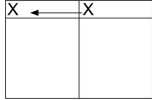

		Einheit	Preis	Mini	Maxi
	Blindkasten ohne Wellen und Führungsschienen bis 10 cm Länge	St.	14,40 €	•	•
	+ je weitere angefangene 10 cm	St.	9,00 €	•	•
	Blindkasten-Aussparung für Stützen und Balken 1 Blindkasten + 1 Aussparung	St.	23,80 €	•	•
	Einseitiger Gehrungsschnitt	St.	58,80 €	•	•
	Beidseitiger Gehrungsschnitt	St.	118,80 €	•	•
	Gehrungsecke geschweißt (innen mind. 3 cm und max. 30 cm Blendenüberstand pro Seite)	St.	140,00 €	•	•
	Blindkasten unten geschlossen	St.	28,62 €	•	•
	Blende einseitig bis Elementaußenmaß (stumpf gestoßen) Blendkappe einseitig abgesäumt	St.	80,00 €	•	•
	Kreuzgelenk bei Eckverbindungen auf Anfrage (abhängig von Kastengröße, mind. Überstand) nur mit 60 mm Achtkantwelle, Motor oder Kurbelgetriebe möglich	St.	134,00 €	•	•

MEHRPREISE FÜR KOMBINATIONEN UND MEHRTEILIGE ELEMENTE

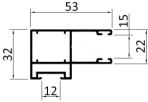
		Einheit	Preis	Mini	Maxi
	2-teilige Kombination mit durchgehendem Kasten und 2 Bedienungen	St.	14,40 €	•	•
	2-teilige Kombination mit durchgehendem Kasten und 1 Bedienung	St.	38,80 €	•	•
	3-teilige Kombination mit durchgehendem Kasten und 3 Bedienungen	St.	30,20 €	•	•
	3-teilige Kombination mit durchgehendem Kasten und 1 oder 2 Bedienungen	St.	58,80 €	•	•
	Kabel im Kasten verlegt	St.	40,80 €	•	•

	Kastengrößen	Einheit	Preis	Mini	Maxi
	230er Kasten statt 205er 45° Kasten	m	44,50 €		•
	254er Kasten statt 205er 45° Kasten	m	58,80 €		•
	254er Kasten statt 230er 45° Kasten	m	14,40 €		•

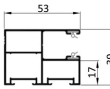
MEHRPREISE FÜR FÜHRUNGSSCHIENEN UND ABDECKUNGEN

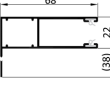
	Führungsschienen (Berechnungsbasis Elementhöhe)	Einheit	Preis	Mini	Maxi
	A 3-R	m	5,46 €	•	
	A 3-10-CR	m	7,80 €	•	
	A 8-12 12 mm Abstand	m	7,80 €	•	
	A 8-20 20 mm Abstand	m	7,80 €	•	
	A 12	m	15,90 €	•	
	A 15-CR nur bei Kastengrößen 138 - 180 verwendbar max. Fläche 3,0 m ²	m	7,80 €	•	
	A 16-CR nur bei Kastengrößen 138 - 180 verwendbar max. Fläche 3,0 m ²	m	17,30 €	•	
	A 5-12 12 mm Abstand	m	7,80 €	•	
	A 13 Standard bei M 521 (ohne Mehrpreis)	m	7,80 €	•	•
	A 14	m	15,90 €	•	•

MEHRPREISE FÜR FÜHRUNGSSCHIENEN UND ABDECKUNGEN

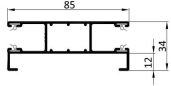
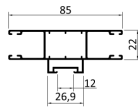
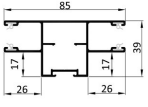
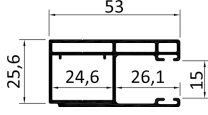
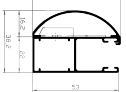
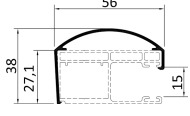
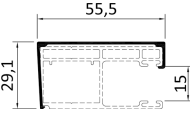



	Führungsschienen (Berechnungsbasis Elementhöhe)	Einheit	Preis	Mini	Maxi
	DF A 3-12 12 mm Abstand	m	15,90 €	•	
	DF A 3-10-CR	m	15,90 €	•	
	Doppelführung DF A15-CR / DF A16-CR	St.	43,30 €	•	•
	A 3-ES	m	ohne Mehrpreis	•	
  	Führungsschienenabdeckungen FAR-BC für alle Führungsschienen mit 53 mm Breite FAR-ES kann nur bei A3-ES eingesetzt werden FAG-ES kann nur bei A3-ES eingesetzt werden	m	16,30 €	• • •	

MEHRPREISE FÜR AUFDOPPLUNGSPROFILE

		Einheit	Preis	Mini	Maxi
	Aufdopplungsprofil 10 mm für CR-Führungsschienen	m	17,28 €	•	•
	Aufdopplungsprofil 20 mm für CR-Führungsschienen	m	19,80 €	•	•
	Aufdopplungsprofil 30 mm/40 mm für CR-Führungsschienen	m	26,80 €	•	•
	Aufdopplungsprofil 50 mm/60 mm für CR-Führungsschienen	m	49,90 €	•	•
	Aufdopplungsprofil 70 mm/80 mm für CR-Führungsschienen	m	45,90 €	•	•
	Aufdopplungsprofil 100 mm für CR-Führungsschienen	m	53,80 €	•	•

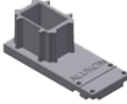
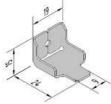
MEHRPREISE FÜR FÜHRUNGSSCHIENENABSCHLÜSSE

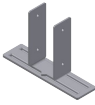





ALUKON

		Einheit	Preis	Mini	Maxi
	Kunststoffabschlüsse nur für A 3, A 3-10-CR, A 4, A 5, A 8-20, A 8-12, A 12, A 13, A 14 und A 15 sowie DF A 3, DF A 3-10-CR, DF A3-12 lieferbar	Pa	4,50 €	•	
	Führungsschiene-Inlay aus Edelstahl für 53er Schienen als unterer Anschlag in der Rollladenlaufnut, auch bei Führungsschiene mit Schrägschnitt möglich Bitte beachten Sie, dass für jedes Element mindestens zwei Führungsschieneabschlüsse benötigt werden.	St.	4,32 €	•	•
	Stahlabschlüsse A 3, A 4, A 5, A 6, A 8, A 12, A 13, A 14, A 15, A 20, A 5-12, A 3-ES sowie alle 53 mm breiten Führungsschiene mit FAR-BC	St.	10,50 €	•	•
	Stahlabschlüsse für Doppelführungsschiene - Vorbau: DF A 3 und DF A 5 (nicht bei DF A 20 / A 15)	St.	13,20 €	•	•
	Abstandshalter für Führungsschiene min. Abstand 40 mm, max. Abstand 240 mm* (nicht in Verbindung mit der Insektenschutzführungsschiene geeignet)	St.	28,50 €	•	•





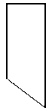

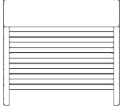

*die maximal zulässige Elementbreite beträgt 400 cm
Empfohlene Anzahl pro Führungsschiene

bis 150 cm Elementhöhe	2 Stück
150 - 250 cm Elementhöhe	3 Stück
250 - 350 cm Elementhöhe	5 Stück
350 - 450 cm Elementhöhe	7 Stück
ab 450 cm Elementhöhe	nicht empfehlenswert!





MEHRPREISE SONDERBEARBEITUNG VON FÜHRUNGSSCHIENEN

		Einheit	Preis	Mini	Maxi
	PVC Standard-Kedereinlage	m	ohne Mehrpreis	•	
	Polyethylenkeder - Standard-Kedereinlage beidseitig dünn, beidseitig T-Keder	m	ohne Mehrpreis	•	
	Standard-Kedereinlage beidseitig M 521 Keder	m	ohne Mehrpreis		•
	Bürsteneinlage beidseitig dicke Bürste, beidseitige Stabilbürste, Stabilbürste + dicke Bürste	m	6,30 €	•	
	Schrägschnitt am Führungsschienenende bei geneigten Fensterbänken Bei Bestellung bitte Gradzahl der Neigung angeben!	E	6,30 €	•	•
	Führungsschiene oben oder unten ausgeklinkt Ausklinken von Schlussleisten bei abnehmbaren Führungsschienen, Fensterbankseitenteilen etc. (Maßangaben erforderlich)	E	9,00 €	•	•
	längere Führungsschienen als Elementhöhe (keine Verlängerung des Behangs)	m	18,40 €	•	•
	Abschlag Element ohne Führungsschienen	m	-2,40 €	•	•

MEHRPREISE FÜR SCHLUSSLEISTEN, ABSCHLUSSKEDER UND VERRIEGELUNG

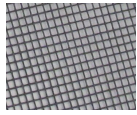
		Einheit	Preis	Mini	Maxi
	SL KU-N Standardausführung für Miniprofile: M 317, KM 317 mit PVC- oder Bürstenkeder, mit Anschlagstopfen drehbar	m	ohne Mehrpreis	•	
	SL DB.2 mit PVC- oder Bürstenkeder und Anschlagstopfen drehbar (Standard bei MY 442)	m	6,30 €	•	
	SL 60 für Miniprofile geeignet	m	6,30 €	•	
	SL 521 DB.2 mit PVC- oder Bürstenkeder, mit Anschlagstopfen drehbar (Standard bei M 521 / KM 521)	m	ohne Mehrpreis		•
	PVC-Abschlusskeder für alle Schlussleisten Typ: SL KU-N, SL DB.2, SL 521 DB.2	m	ohne Mehrpreis	•	•
	Bürstenkeder für alle Schlussleisten Typ: SL KU-N, SL DB.2, SL 521 DB.2	m	ohne Mehrpreis	•	•
	Schlussleistenverriegelung (Schubriegel) Handverriegelung	E	50,00 €	•	
	Schlussleiste mit abschließbarem Zylinderschloss (Handverriegelung) Bei Bestellung bitte unbedingt angeben, auf welcher Seite das Schloss montiert werden soll (innen oder außen).	E	225,00 €	•	•
	Design Schlussleiste nur bei stranggepressten Linksroller-Kästen und ohne In- sektenschutz lieferbar	m	17,10 €	•	•

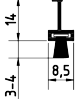
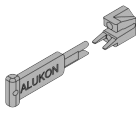
MEHRPREISE FÜR INSEKTENSCHUTZ

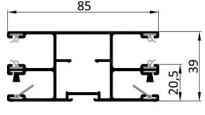
		Einheit	Preis	Mini	Maxi
	Insektenschutzgitter aus schwarzem (Standard) oder grauem Gewebe	St.	147,00 €	•	•
	zusätzliche Abdichtung des Kastens mittels Bürste	m	13,30 €	•	•
	Teleskopprofil mit 8 mm Bürste	m	8,10 €	•	•
	Anschlag nach oben für SL-I.2, schwarz	Pa	12,20 €	•	•
	geteilter Insektenschutz (Panzer durchgehend) Nur bei Einzelelementen möglich.	m	42,00 €	•	•
	Doppelführung DF A 20-CR (Elementkombination mit Insektenschutz)	St.	30,00 €	•	•

Fertigungsgrößen Insektenschutz

max. Elementbreite 180 cm

min. Elementbreite 72 cm

(Elementbreiten < 72 cm auf Anfrage, nur ohne Bremse möglich)

max. Elementhöhe 250 cm

max. Elementfläche 3,0 m² / 2,0 m² (bei nicht windgeschützten Fenstern)

Bitte beachten:

Elemente mit Insektenschutz sind aus techn. Gründen nur bis zu einer Gesamtgröße von 3,0 m² lieferbar. Bei nicht windgeschützten Fenstern sollte die max. Fläche des Insektengitters von 2,0 m² möglichst nicht überschritten werden.

MEHRPREISE FÜR AUSSTELLSYSTEM

	Ausstellsystem aus Aluminium, komplett mit Ausstellarmen, Eckwinkeln, Scharnieren und Abschlusswinkel 20 x 30 mm	Einheit	Preis	Mini	Maxi
	pulverbeschichtet weiß	St.	120,00 €	•	
	pulverbeschichtet nach RAL	St.	150,00 €	•	

TECHNISCHE DETAILS

AUSSTELLSYSTEM

folgende Kombinationsmöglichkeiten:



Aussteller sind nur bei Linksroller Vorbauelementen, mit Gurt- oder Kurbelbedienung und starrem Anschlag bis zu einer maximalen Elementbreite von 150 cm möglich. Darf im ausgestellten Zustand nicht bedient werden.

**Nicht mit integriertem Insektenschutz möglich.
Nur mit ausgeschäumten Aluminiumprofilen lieferbar.**

NOTIZEN

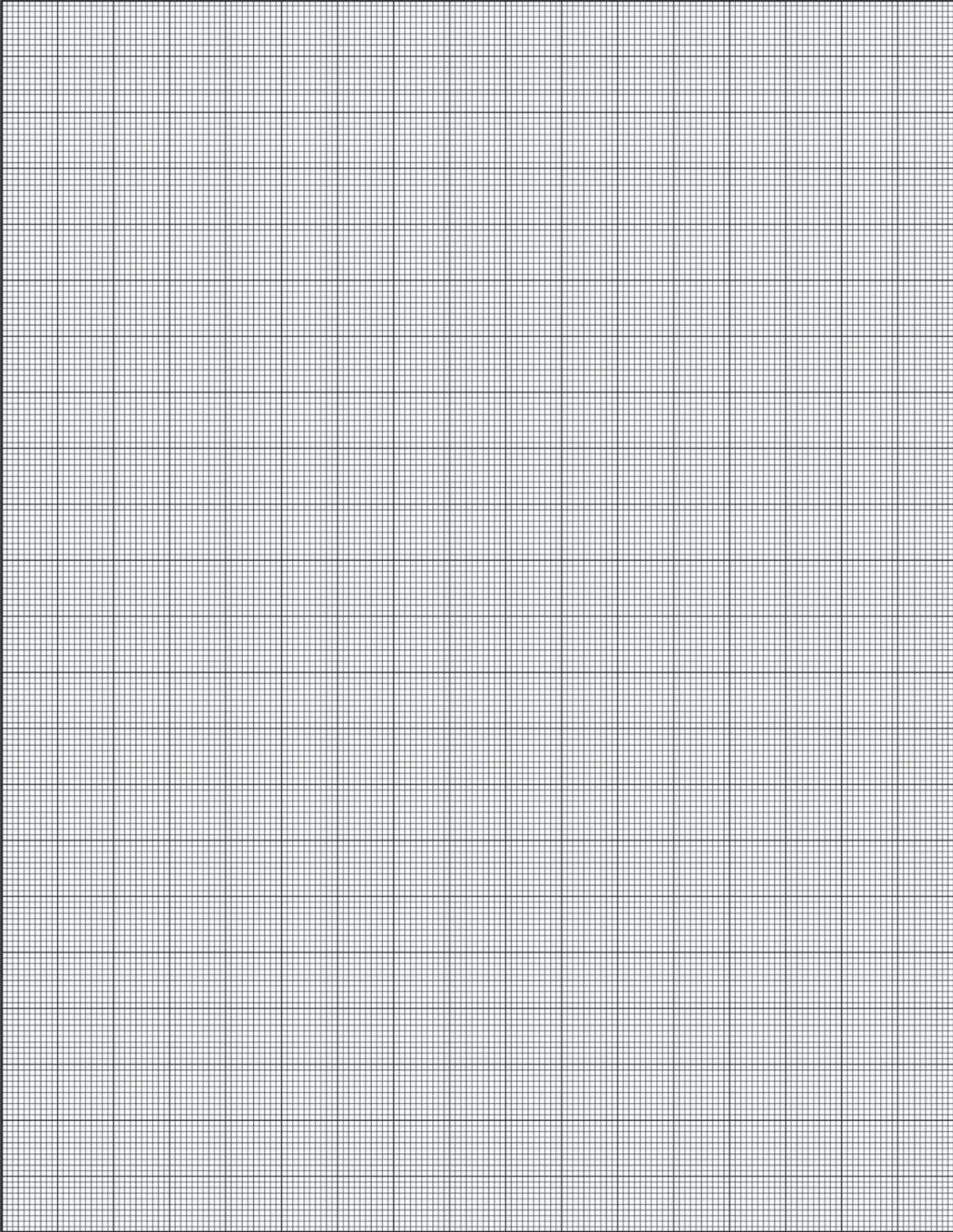

BESTELLFORMULARE

BESTELLFORMULAR FÜR VORBAU- UND PUTZTRÄGERELEMENTE / MAXIELEMENTE

Firma: _____ Kommission: _____

Kundennummer: _____ Datum: _____

Ansprechpartner: _____ Lieferwoche / abweichende Lieferadresse: _____

Kasten rollgeformt:

20° 45° 90°

Kasten stranggepresst:

hinten geschlossen

Linkroller Rechtsroller Insektenschutzgitter schwarz(Standard) Insektenschutzgitter grau

Aluwinkel Ausladung: 10 15 20 25 30 35 40 50 60 70

Position	Stück	Kombination von innen gesehen	Elementfertigmaß			Kastengröße	Insektenschutz mit FS A20	Panzer (arretiert)		Kastenfarbe (falls von SL-Farbe abweichend)	Bedientart *	Bedienung von innen		Führungsschienen		Führungsschienenbohrung		FS-Abschluss (K, S, E)	Schrägschnitt (in °)	Sonstiges		
			Breite in cm	Höhe in cm	Kastenfarbe			Typ	Farbe			links	rechts	Typ links	Typ rechts	FS-Einlage	von vorne				seitlich	ohne

*** G** = Gurtwickler weiß(Standard) braun K = Kegelfradgetriebe 90°(Standard) n. abnehmbar(standard) Silber weiß
G = Gurtgetriebe weiß(Standard) braun 45° abnehmbar Silber weiß
S = Schnurwickler weiß(Standard) braun Länge Gestänge: _____

Bedienung außerhalb: AGS Neubaugurt 23mm GSV ASC (Kegelm.) Gurtumlenkung
 (genaue Angaben bitte bei Sonstiges) Federwelle

Sonstige Bedienung: Gurtumlenkung Federwelle

M = mechanischer Motor Standardlänge
E = elektronischer Motor 5 m Kabel
F = Funkmotor (inkl. 1-Kanal Wandsender) 10 m Kabel
H = Motor mit Wellenverbindern
IO = Funkmotor IO (inkl. 1-Kanal Wandsender)

Zubehör: _____ (z.B. Schalter, Handsender,...)

Bestellhilfe: (Standard) **Standard-Bedingungsaustritt (LR):** hinten unten **Standard-FS:** A 3 / A 20 bei Insektenschutz
 Standard-Bedingungsaustritt (RR): hinten oben **FS-Abschlüsse:** K = PVC; S = Stahl; E = Edelstahl

Vorbauelemente sind Maßanfertigungen. Rücknahme oder Umtausch ist daher nicht möglich!

BESTELLFORMULAR ABSTURZSICHERUNG FÜR STRANGGEPRESSTE VORBAU- UND PUTZTRÄGERELEMENTE

Firma: _____ Kommission: _____

Kundennummer: _____ Datum: _____

Ansprechpartner: _____ Lieferwoche / abweichende Lieferadresse: _____

Kasten stranggepresst:

hinten geschlossen + 30 mm Winkel

Linksroller

Putzträger:

strangepr. mit 8 mm Ausladung + 6 mm Putzträgerpl. ohne 10 mm 15 mm

rollgef. mit 20 mm Ausladung + 6 mm Putzträgerplatte ohne 10 mm 15 mm

Aluwinkel Ausladung: 10 15 20 25 30 35 40 50 60 70

Position	Elementfertigmaß		Kastenfärbung	Kastengröße	Panzer (arretiert)		Bedienart *	Bedienung von innen		Führungsschienen-Typ	FS-Einlage	ASV FS-Bohrung	FS-Abschluss (Inlay)	Glas-Maße** (BRH - GH = min. 4 cm)		Kantenschutz unten	Kastendämmung rückseitig 30 mm
	Breite in cm	Höhe in cm			Typ	Farbe		rechts	links					Brüstungs- höhe (BRH)	Glashöhe (GH)		

*** G = Gurtwickler** weiß(Standard) braun K = Kegelradgetriebe 90°(Standard) 45°

GG = Gurtgetriebe weiß(Standard) braun n. abnehmbar(Standard) abnehmbar

S = Schnurwickler weiß(Standard) braun

Farbe Gestänge: weiss silber

Länge Gestänge: _____

Bedienung außerhalb: AGS Neubaugurt 23mm GSV ASG (Kegelr.) Gurtumlenkung

(genaue Angaben bitte bei Sonstiges)

Sonstige Bedienungen: _____

Zubehör: _____ (z. B. Schalter, Handsender,...)

Bestellhilfe: (Standard)

Standard Bedienungsaustritt (LR): hinten unten **FS-Einlage:** Stabilkeder bei M 317 (alternativ Bürste)

****** Glaslieferung bauseits (nach ALUKON AbP/Glasstatik) / Bei der Bestellung ist die Brüstungshöhe des Glases ab Unterkannte Führungsschiene und die Glashöhe anzugeben. Die Brüstungshöhe zum Fußboden, die der Planer vorgibt, hängt von der Einbauhöhe des Rollladens ab und kann somit abweichen.

**Vorbauelemente sind Maßanfertigungen.
Rücknahme oder Umtausch ist daher nicht möglich!**

BESTELLFORMULAR FÜR AUßENGEHRUNG

MIT STRANGGEPRESSTEN KÄSTEN

Firma: _____ **Datum:** _____

Kundennummer: _____ **Lieferwoche:** _____

Kommission: _____ **Unterschrift des Bestellers mit Firmenstempel** _____

Stranggepresst / 20° Revision vorn (OT/LRS/RR)	<input type="checkbox"/>	Stranggepresst / 45° (OT/LRS 45°/RR)	<input type="checkbox"/>
Stranggepresst / 20° Revision unten (WB/RK/RR)	<input type="checkbox"/>	Stranggepresst / 90° (OT/VB 90°/RR/RR)	<input type="checkbox"/>
- 20° Revision unten Gr. 205 (OT/VB 20 /RK/RR)	<input type="checkbox"/>	Stranggepresst Rund (ROT/ROT/RR)	<input type="checkbox"/>
PT-strang. 20° mit KAP (WB/RK/RR/KAP)	<input type="checkbox"/>	PT-strang. 90° mit KAP (OT/VB90°/RR/RR/KAP)	<input type="checkbox"/>
PT-strang. 20° mit Winkel ____ (WB/RK/RR/Winkel)	<input type="checkbox"/>	PT-strang. 90° mit Winkel ____ (OT/VB90°/RR/RR/Winkel)	<input type="checkbox"/>
Gehrungsschnitt	<input type="checkbox"/>	Rollladen	<input type="checkbox"/>
geschweißte Gehrungsecke	<input type="checkbox"/>	Raffstore	<input type="checkbox"/>
bei Kastenüberstand: Blindkasten unten schließen	<input type="checkbox"/>	ZipTex	<input type="checkbox"/>

Abstandsschiene NEIN JA welche: _____

Abstandsschiene berücksichtigt NEIN JA

außen

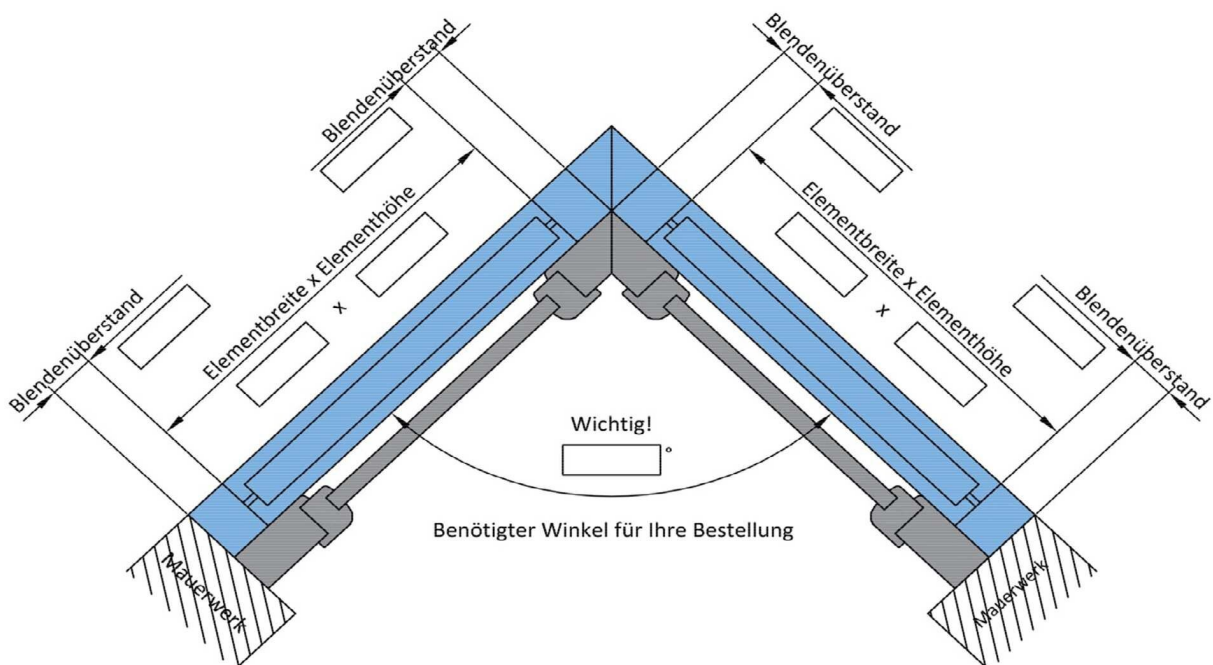

innen

Bitte beachten - Angaben in cm!

BESTELLFORMULAR FÜR INNENGEHRUNG

MIT STRANGGEPRESSTEN KÄSTEN

Firma:	Datum:
Kundennummer:	Lieferwoche:
Kommission:	Unterschrift des Bestellers mit Firmenstempel

Stranggepresst / 20° Revision vorn (OT/LRS/RR)	<input type="checkbox"/>	Stranggepresst / 45° (OT/LRS 45°/RR)	<input type="checkbox"/>
Stranggepresst / 20° Revision unten (WB/RK/RR)	<input type="checkbox"/>	Stranggepresst / 90° (OT/VB 90°/RR/RR)	<input type="checkbox"/>
- 20° Revision unten Gr. 205 (OT/VB 20 /RK/RR)	<input type="checkbox"/>	Stranggepresst Rund (ROT/ROT/RR)	<input type="checkbox"/>
PT-strang. 20° mit KAP (WB/RK/RR/KAP)	<input type="checkbox"/>	PT-strang. 90° mit KAP (OT/VB90°/RR/RR/KAP)	<input type="checkbox"/>
PT-strang. 20° mit Winkel ____ (WB/RK/RR/Winkel)	<input type="checkbox"/>	PT-strang. 90° mit Winkel ____ (OT/VB90°/RR/RR/Winkel)	<input type="checkbox"/>
Gehrungsschnitt	<input type="checkbox"/>	Rollladen	<input type="checkbox"/>
geschweißte Gehrungsecke	<input type="checkbox"/>	Raffstore	<input type="checkbox"/>
bei Kastenüberstand: Blindkasten unten schließen	<input type="checkbox"/>	ZipTex	<input type="checkbox"/>

Abstandsschiene NEIN JA welche: _____

Abstandsschiene berücksichtigt NEIN JA

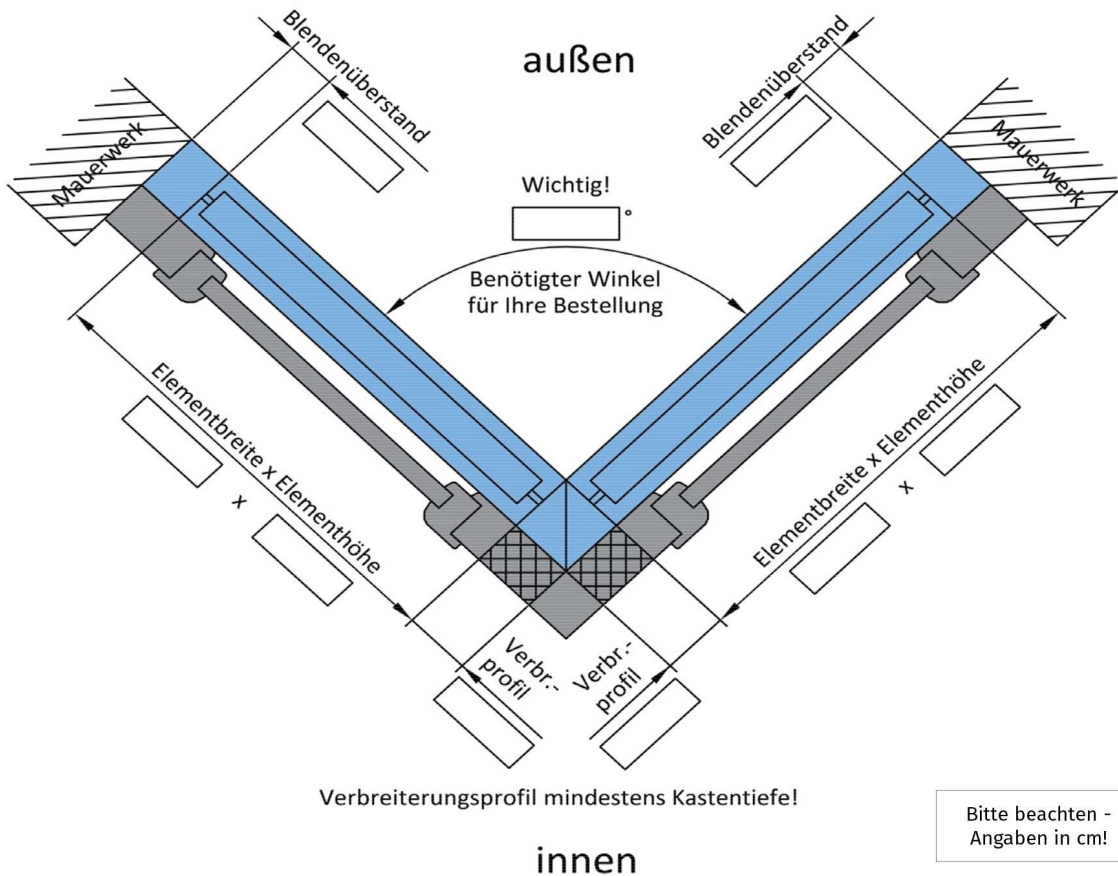

BESTELLFORMULAR FÜR AUßENECK- VERBINDUNG MIT WANDANSCHLUSS

MIT STRANGGEPRESSTEN KÄSTEN

Firma:	Datum:
Kundennummer:	Lieferwoche:
Kommission:	Unterschrift des Bestellers mit Firmenstempel

Stranggepresst / 20° Revision vorn (OT/LRS/RR)	<input type="checkbox"/>	Stranggepresst / 45° (OT/LRS 45°/RR)	<input type="checkbox"/>
Stranggepresst / 20° Revision unten (WB/RK/RR)	<input type="checkbox"/>	Stranggepresst / 90° (OT/VB 90°/RR/RR)	<input type="checkbox"/>
- 20° Revision unten Gr. 205 (OT/VB 20 /RK/RR)	<input type="checkbox"/>	Stranggepresst Rund (ROT/ROT/RR)	<input type="checkbox"/>
PT-strang. 20° mit KAP (WB/RK/RR/KAP)	<input type="checkbox"/>	PT-strang. 90° mit KAP (OT/VB90°/RR/RR/KAP)	<input type="checkbox"/>
PT-strang. 20° mit Winkel ___ (WB/RK/RR/Winkel)	<input type="checkbox"/>	PT-strang. 90° mit Winkel ___ (OT/VB90°/RR/RR/Winkel)	<input type="checkbox"/>
Gehrungsschnitt	<input type="checkbox"/>	Rollladen	<input type="checkbox"/>
geschweißte Gehrungsecke	<input type="checkbox"/>	Raffstore	<input type="checkbox"/>
bei Kastenüberstand: Blindkasten unten schließen	<input type="checkbox"/>	ZipTex	<input type="checkbox"/>
Abstandsschiene <input type="checkbox"/> NEIN <input type="checkbox"/> JA	welche: _____		
Abstandsschiene berücksichtigt <input type="checkbox"/> NEIN <input type="checkbox"/> JA			

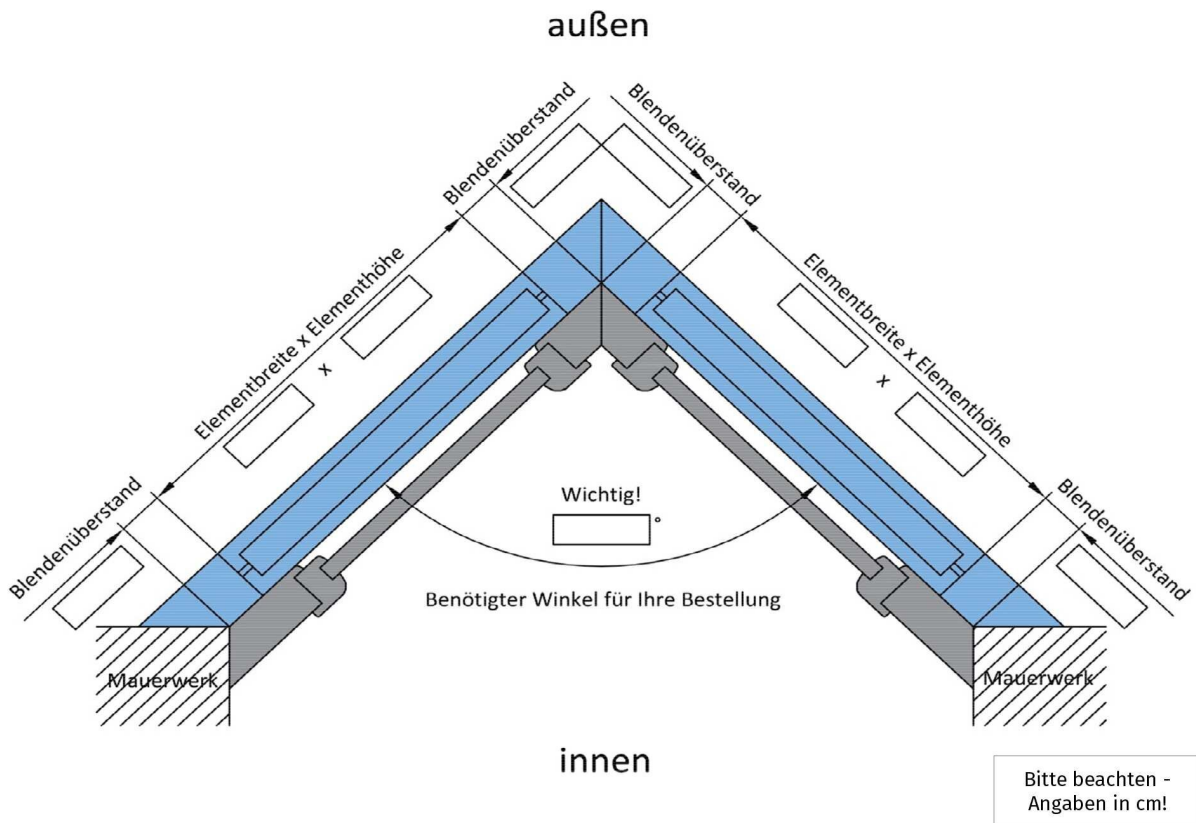

BESTELLMFORMULAR FÜR INNEN- UND AUßEN-KOMBINATION

MIT STRANGGEPRESSTEN KÄSTEN

Firma: _____ Datum: _____

Kundennummer: _____ Lieferwoche: _____

Kommission: _____ Unterschrift des Bestellers mit Firmenstempel _____

Stranggepresst / 20°Revision vorn (OT/LRS/RR)	<input type="checkbox"/>	Stranggepresst / 45° (OT/LRS 45°/RR)	<input type="checkbox"/>
Stranggepresst / 20°Revision unten (WB/RK/RR)	<input type="checkbox"/>	Stranggepresst / 90° (OT/VB 90°/RR/RR)	<input type="checkbox"/>
- 20°Revision unten Gr. 205 (OT/VB 20 /RK/RR)	<input type="checkbox"/>	Stranggepresst Rund (ROT/ROT/RR)	<input type="checkbox"/>
PT-strang. 20° mit KAP (WB/RK/RR/KAP)	<input type="checkbox"/>	PT-strang. 90° mit KAP (OT/VB90°/RR/RR/KAP)	<input type="checkbox"/>
PT-strang. 20° mit Winkel ___ (WB/RK/RR/Winkel)	<input type="checkbox"/>	PT-strang. 90° mit Winkel ___ (OT/VB90°/RR/RR/Winkel)	<input type="checkbox"/>
Gehrungsschnitt	<input type="checkbox"/>	Rollladen	<input type="checkbox"/>
geschweißte Gehrungsecke	<input type="checkbox"/>	Raffstore	<input type="checkbox"/>
bei Kastenüberstand: Blindkasten unten schließen	<input type="checkbox"/>	ZipTex	<input type="checkbox"/>

Abstandsschiene NEIN JA welche: _____

Abstandsschiene berücksichtigt NEIN JA

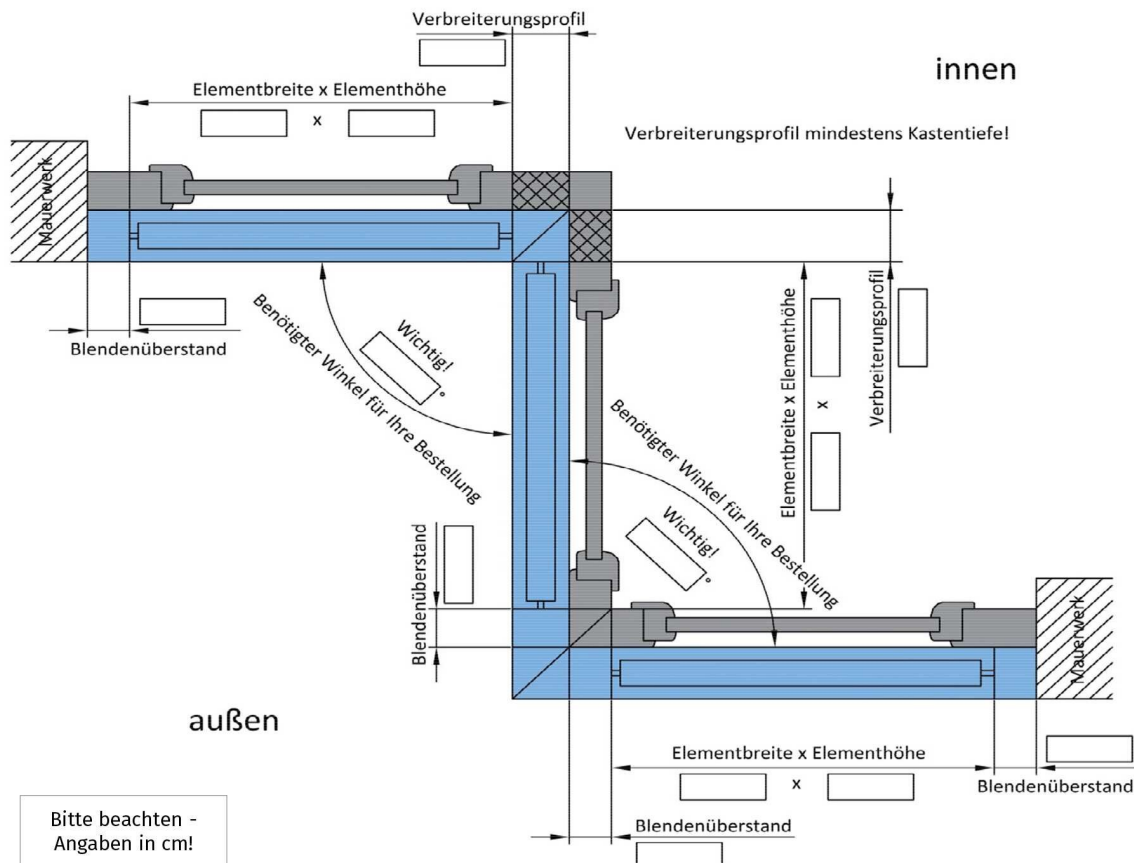

BESTELLMFORMULAR FÜR AUßENGEHRUNGS-KOMBINATION

MIT STRANGGEPRESSTEN KÄSTEN

Firma: _____ **Datum:** _____

Kundennummer: _____ **Lieferwoche:** _____

Kommission: _____ **Unterschrift des Bestellers mit Firmenstempel** _____

Stranggepresst / 20° Revision vorn (OT/LRS/RR)	<input type="checkbox"/>	Stranggepresst / 45° (OT/LRS 45°/RR)	<input type="checkbox"/>
Stranggepresst / 20° Revision unten (WB/RK/RR)	<input type="checkbox"/>	Stranggepresst / 90° (OT/VB 90°/RR/RR)	<input type="checkbox"/>
- 20° Revision unten Gr. 205 (OT/VB 20 /RK/RR)	<input type="checkbox"/>	Stranggepresst Rund (ROT/ROT/RR)	<input type="checkbox"/>
PT-strang. 20° mit KAP (WB/RK/RR/KAP)	<input type="checkbox"/>	PT-strang. 90° mit KAP (OT/VB90°/RR/RR/KAP)	<input type="checkbox"/>
PT-strang. 20° mit Winkel ___ (WB/RK/RR/Winkel)	<input type="checkbox"/>	PT-strang. 90° mit Winkel ___ (OT/VB90°/RR/RR/Winkel)	<input type="checkbox"/>
Gehrungsschnitt	<input type="checkbox"/>	Rollladen	<input type="checkbox"/>
geschweißte Gehrungsecke	<input type="checkbox"/>	Raffstore	<input type="checkbox"/>
bei Kastenüberstand: Blindkasten unten schließen	<input type="checkbox"/>	ZipTex	<input type="checkbox"/>

Abstandsschiene NEIN JA welche: _____

Abstandsschiene berücksichtigt NEIN JA

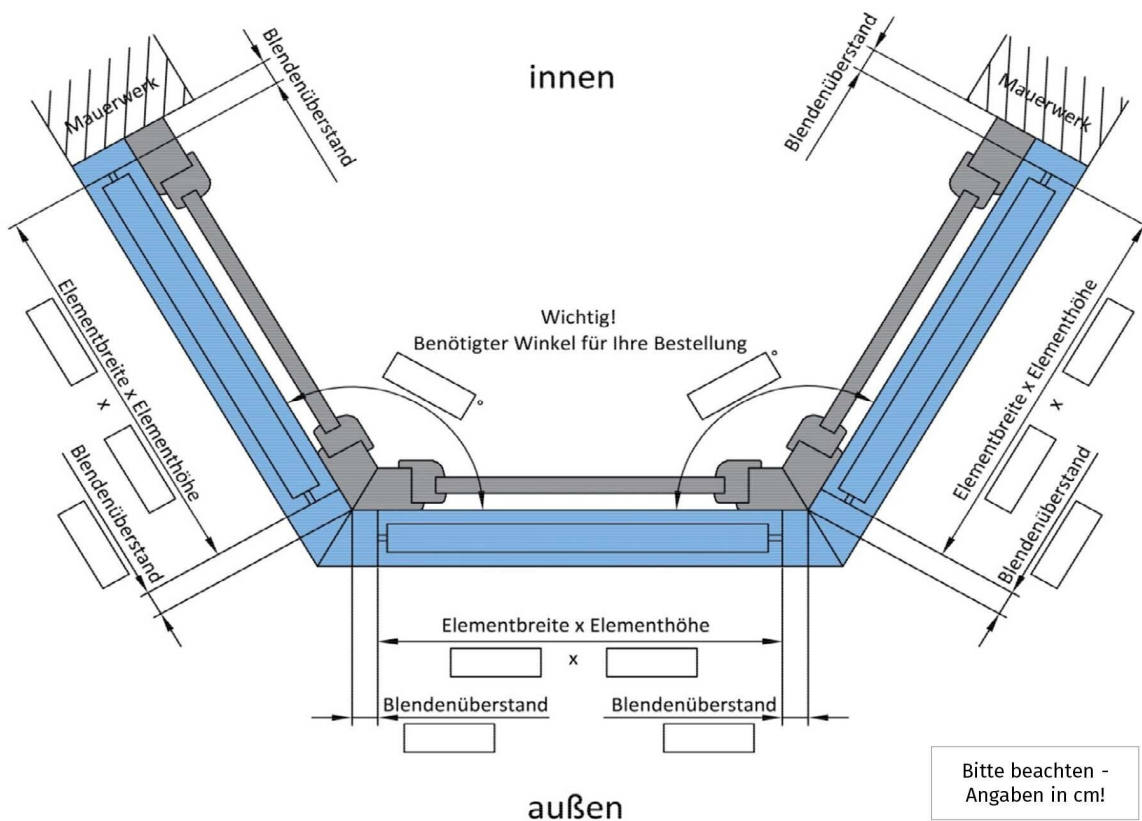

ALLGEMEINE LIEFERBEDINGUNGEN

1.0 Umfang der Lieferung oder Leistungen

- 1.1 Für den Umfang der Lieferung oder Leistungen sind die beiderseitigen schriftlichen Erklärungen maßgebend. Ist ein Vertrag geschlossen worden, ohne dass solche beiderseitigen Erklärungen vorliegen, so ist entweder die schriftliche Auftragsbestätigung des Lieferers oder Leistenden (im folgenden: Lieferer), falls eine solche nicht erfolgt ist, der schriftliche Auftrag des Bestellers maßgebend.
- 1.2 An Kostenanschlägen, Zeichnungen und anderen Unterlagen behält sich der Lieferer Eigentum und urheberrechtliche Verwertungsrechte uneingeschränkt vor, sie dürfen nur nach vorheriger Zustimmung des Lieferers Dritten zugänglich gemacht werden. Zu Angeboten gehörige Zeichnungen und andere Unterlagen sind, wenn der Auftrag dem Anbieter nicht erteilt wird, auf Verlangen unverzüglich zurückzugeben.
- 1.3 Nebenabreden sind nur wirksam, wenn sie schriftlich bestätigt sind.

2.0 Die Preise gelten bei Lieferung

ohne Aufstellung oder Montage ab Werk ausschließlich Verpackung.

3.0 Eigentumsvorbehalt

- 3.1 Die Waren bleiben Eigentum des Lieferers bis zur Erfüllung sämtlicher in den gegen den Besteller aus der Geschäftsverbindung zustehenden Ansprüchen (Vorbehaltsware).
- 3.2 Vorher ist Verpfändung oder Sicherungsübereignung untersagt. Eine Weiterveräußerung ist nur Wiederverkäufern im gewöhnlichen Geschäftsgang außerhalb eines Kontokorrentverhältnisses und nur unter der Bedingung gestattet, dass der Wiederverkäufer von seinem Kunden Bezahlung erhält oder den Vorbehalt macht, dass das Eigentum auf den Kunden erst übergeht, wenn dieser seine Zahlungsverpflichtungen vollständig erfüllt hat. Für den Fall der Weiterveräußerung tritt der Besteller hiermit dem Lieferer mit Vorrang vor der übrigen Forderung denjenigen Teil der Gesamtpreisforderung ab, der dem vom Lieferer in Rechnung gestellten Wert der Vorbehaltsware zzgl. eines Zuschlages von 10% auf diesen Wert entspricht. Bis auf Widerruf ist der Besteller zur Einziehung der abgetretenen Forderungen aus der Weiterveräußerung befugt. Der Widerruf ist nur zulässig, wenn der Besteller mit der Erfüllung der gegen ihn bestehenden Ansprüche aus der Geschäftsverbindung in Verzug kommt. Auf Verlangen des Lieferers hat der Besteller die Abtretung dem Kunden bekannt zu geben, dem Lieferer die zur Geltendmachung seiner Rechte gegen den Kunden erforderlichen Auskünfte zu erteilen und die erforderlichen Unterlagen auszuhändigen. Alle Kosten der Einziehung und etwaiger Interventionen trägt der Besteller.
- 3.3 Dem Besteller ist es gestattet, die Vorbehaltsware zu verarbeiten, umzubilden oder mit anderen Gegenständen zu verbinden. Die Verarbeitung oder Umbildung erfolgt für den Lieferer. Dieser wird unmittelbarer Eigentümer der durch Verarbeitung oder Umbildung hergestellten Sache. Sollte dies aus rechtlichen Gründen nicht möglich sein, so sind sich Lieferer und Besteller darüber einig, dass der Lieferer in jedem Zeitpunkt der Verarbeitung oder Umbildung Eigentümer der neuen Sache wird. Der Besteller verwahrt die neue Sache für den Lieferer mit der Sorgfalt eines ordentlichen Kaufmanns. Die verarbeitete oder umgebildete Sache gilt als Vorbehaltsware. Bei der Verarbeitung, Umbildung oder Verbindung mit anderen, nicht dem Lieferer gehörenden Gegenständen steht dem Lieferer Miteigentum an der neuen Sache in Höhe des Anteils zu, der sich aus dem Verhältnis des Wertes der verarbeiteten, umgebildeten oder verbundenen Vorbehaltsware zum Wert der neuen Sache ergibt. Für den Fall der Veräußerung der neuen Sache tritt der Besteller hiermit dem Lieferer seinen Anspruch aus der Weiterveräußerung gegen den Abnehmer mit allen Nebenrechten sicherungshalber ab, ohne dass es noch späterer besonderer Erklärungen bedarf. Die Abtretung gilt jedoch nur in Höhe des Betrages, der dem vom Lieferer in Rechnung gestellten Wert der verarbeiteten, umgebildeten oder verbundenen Vorbehaltsware zzgl. eines Zuschlages von 10% auf diesen Wert entspricht. Der dem Lieferer

abgetretene Forderungsanteil hat den Vorrang vor der übrigen Forderung. Wird die Vorbehaltsware von dem Besteller mit Grundstücken oder beweglichen Sachen verbunden, so tritt der Besteller auch seine Forderung, die ihm als Vergütung für die Verbindung zusteht, mit allen Nebenrechten sicherungshalber an den Lieferer ab, ohne dass es weiterer besonderer Erklärungen bedarf. Für die Höhe der abgetretenen Forderung gilt 3.3 Abs. 2 entsprechend.

- 3.4 Der Lieferer ist berechtigt, die Vorbehaltsware in Besitz zu nehmen, wenn der Besteller mit der Erfüllung der gegen ihn bestehenden Ansprüche aus der Geschäftsverbindung in Verzug kommt. Das Verlangen der Herausgabe oder Inbesitznahme stellt keinen Rücktritt vom Vertrag dar. Der Lieferer ist berechtigt, Vorbehaltsware zu verwerten und sich unter Anrechnung auf die offenen Ansprüche aus deren Erlös zu befriedigen.
- 3.5 Übersteigt der Wert der Sicherungen die Ansprüche des Lieferers gegen den Besteller aus der laufenden Geschäftsverbindung insgesamt um mehr als 20%, so ist der Lieferer auf Verlangen des Bestellers verpflichtet, ihm zustehende Sicherungen nach seiner Wahl insoweit freizugeben.
- 3.6 Nach vollständiger Befriedigung aller Ansprüche des Lieferers aus der laufenden Geschäftsverbindung gehen das Eigentum an der Vorbehaltsware, Miteigentumsanteile an verarbeiteten, umgebildeten oder verbundenen Gegenständen und die abgetretenen Forderungen auf den Besteller über.
- 3.7 Bestimmungen 3.1 bis 3.7 bleiben auch bei rechtlicher Unwirksamkeit einzelner Punkte in übrigen Teilen verbindlich.

4.0 Zahlungsbedingungen

- 4.1 Die Zahlungen sind frei Zahlstelle des Lieferers.
- 4.2 Der Besteller kann nur mit solchen Forderungen aufrechnen, die unbestritten oder rechtskräftig festgestellt sind.

5.0 Fristen für Lieferungen und Leistungen

- 5.1 Hinsichtlich der Frist für Lieferungen oder Leistungen sind die beiderseitigen schriftlichen Erklärungen maßgebend, Ziffer 1.1 Satz 2 dieser AGB gilt entsprechend. Die Einhaltung der Frist setzt voraus den rechtzeitigen Eingang sämtlicher vom Besteller zu liefernden Unterlagen, erforderlichen Genehmigungen, Freigaben, die rechtzeitige Klarstellung und Genehmigung der Pläne, die Einhaltung der vereinbarten Zahlungsbedingungen und sonstigen Verpflichtungen. Werden diese Voraussetzungen nicht rechtzeitig erfüllt, so wird die Frist angemessen verlängert.
- 5.2 Die Frist gilt als eingehalten
- a) bei Lieferungen ohne Aufstellung oder Montage, wenn die betriebsbereite Sendung innerhalb der vereinbarten Liefer- und Leistungsfrist zum Versand gebracht oder abgeholt worden ist. Falls die Ablieferung sich aus Gründen, die der Besteller zu vertreten hat, verzögert, so gilt die Frist als eingehalten bei der Meldung der Versandbereitschaft innerhalb der vereinbarten Frist.
- b) bei Lieferung mit Aufstellung oder Montage, sobald diese innerhalb der vereinbarten Frist erfolgt ist.
- 5.3 Ist die Nichteinhaltung der Frist für Lieferung oder Leistung nachweislich auf Mobilmachung, Krieg, Aufruhr, Streik, Aussperrung oder den Eintritt unvorhersehbarer Hindernisse zurückzuführen, so wird die Frist angemessen verlängert. Bei Nichteinhaltung der Frist aus anderen als den in 5.3 Abs. 1 genannten Gründen kann der Besteller – sofern er glaubhaft macht, dass ihm aus der Verspätung Schäden erwachsen sind – eine Verzugsentschädigung für jede vollendete Woche der Verspätung von 0,5% bis zu Höhe von im ganzen 5% vom Wert desjenigen Teils der Lieferungen oder Leistungen verlangen, der wegen nicht rechtzeitiger Fertigstellung einzelner dazugehöriger

Gegenstände nicht in zweckdienlichen Betrieb genommen werden konnte. Der Besteller kann die Zahlung der Verzugsentschädigung auch dann verlangen, wenn die in 5.3 Abs. 1 genannten Umstände erst nach verschuldeter Überschreitung der ursprünglich vereinbarten Frist eintreten.

Entschädigungsansprüche des Bestellers, die über die in 5.3 Abs. 2 genannten Grenzen in Höhe von 5% hinausgehen, sind in allen Fällen verspäteter Lieferung auch nach Ablauf einer dem Lieferer gesetzten Nachfrist ausgeschlossen. Dies gilt nicht, soweit in Fällen des Vorsatzes oder der groben Fahrlässigkeit zwingend gehaftet wird.

Das Recht des Bestellers zum Rücktritt nach fruchtlosem Ablauf einer dem Lieferer gesetzten Nachfrist bleibt unberührt.

- 5.4 Wird der Versand oder die Zustellung auf Wunsch des Bestellers verzögert, so kann beginnend einen Monat nach Anzeige der Versandbereitschaft, Lagergeld in Höhe von 0,5% des Rechnungsbetrages für jeden angefangenen Monat dem Besteller berechnet werden. Das Lagergeld wird auf 5% begrenzt, es sei denn, dass höhere Kosten nachgewiesen werden.

6.0 Gefahrübergang

Die Gefahr geht auf den Besteller über, auch dann, wenn frachtfreie Lieferung vereinbart worden ist.

- 6.1 Bei Lieferung ohne Aufstellung oder Montage, wenn die betriebsbereite Sendung zum Versand gebracht oder abgeholt worden ist. Die Verpackung erfolgt mit bester Sorgfalt. Der Versand erfolgt nach bestem Ermessen des Lieferers. Auf Wunsch und Kosten des Bestellers wird die Sendung vom Lieferer gegen Bruch-, Transport- und Feuerschaden versichert.
- 6.2 Bei Lieferung mit Aufstellung oder Montage am Tage der Übernahme im eigenen Betrieb.
- 6.3 Wenn der Versand, die Zustellung oder der Beginn oder die Durchführung der Aufstellung oder Montage auf Wunsch des Bestellers oder aus von ihm zu vertretenden Gründen verzögert wird, so geht die Gefahr für die Zeit der Verzögerung auf den Besteller über; jedoch ist der Lieferer verpflichtet, auf Wunsch und Kosten des Bestellers die von Ihm verlangten Versicherungen zu bewirken.

7.0 Entgegennahme

- 7.1 Angelieferte Gegenstände sind, auch wenn sie unwesentliche Anstände aufweisen, vom Besteller entgegenzunehmen.
- 7.2 Teillieferungen sind zulässig.

8.0 Haftung und Mängel

Für Mängel, zu denen auch das Fehlen zugesicherter Eigenschaften zählt, haften der Lieferer wie folgt:

- 8.1 Alle diejenigen Teile oder Leistungen sind nach Wahl des Lieferers unentgeltlich nachzubessern, neu zu liefern oder neu zu erbringen, die innerhalb von 12 Monaten vom Tage des Gefahrübergangs an gerechnet, infolge eines vor dem Gefahrübergang liegenden Umstandes, insbesondere wegen fehlerhafter Bauart, schlechten Materials, oder mangelhafter Ausführung unbrauchbar werden oder deren Brauchbarkeit erheblich beeinträchtigt wurde. Die Feststellung solcher Mängel muss dem Lieferer schriftlich gemeldet werden.
- 8.2 Der Besteller hat die ihm obliegenden Vertragsverpflichtungen, insbesondere die vereinbarten Zahlungsbedingungen einzuhalten. Wenn eine Mängelrüge geltend gemacht wird, dürfen Zahlungen des Bestellers in einem Umfang zurückgehalten werden, die in einem angemessenen Verhältnis zu den aufgetretenen Mängeln stehen. Gehört jedoch der Vertrag zum Betrieb eines Handelsgewerbes, so kann der Besteller Zahlungen nur zurückhalten wenn eine Mängelrüge geltend gemacht wird, über deren Berechtigung kein Zweifel bestehen kann.
- 8.3 Zur Mängelbeseitigung hat der Besteller dem Lieferer die nach billigem Ermessen erforderliche Zeit und Gelegenheit zu gewähren. Verweigert er diese, so ist der Lieferer von der Mängelhaftung befreit.

- 8.4 Wenn der Lieferer eine ihm gestellte angemessene Nachfrist verstreichen lässt, ohne den Mangel zu beheben, kann der Besteller Rückgängigmachung des Vertrags (Wandlung) oder Herabsetzung der Vergütung (Minderung) verlangen.

- 8.5 Das Recht des Bestellers, Ansprüche aus Mängeln geltend zu machen, verjährt in allen Fällen von Zeitpunkt der Rüge an in 12 Monaten. Wird innerhalb dieser Frist keine Einigung erzielt, so können Lieferer und Besteller eine Verlängerung dieser Verjährungsfrist vereinbaren.

- 8.6 Die Mängelhaftung bezieht sich nicht auf natürliche Abnutzung, ferner nicht auf Schäden, die nach dem Gefahrübergang infolge fehlerhafter oder nachlässiger Behandlung, übermäßiger Beanspruchung, ungeeignete Betriebsmittel und solcher Einflüsse entstehen, die nach dem Vertrag nicht vorausgesetzt sind.

- 8.7 Durch etwa seitens des Bestellers oder Dritter unsachgemäß vorgenommene Änderungen und Instandsetzungsarbeiten wird die Haftung für die darauf entstehenden Folgen aufgehoben.

- 8.8 Die Gewährleistungsfrist beträgt für Nachbesserungen 3 Monate für Ersatzlieferungen oder Ersatzleistungen 6 Monate. Sie läuft mindestens bis zum Ablauf der ursprünglichen Gewährleistungsfrist für den Liefergegenstand. Die Frist für die Mängelhaftung verlängert sich um die Dauer der Unterbrechung, die dadurch eintritt, dass Nachbesserungen, Ersatzlieferungen oder Ersatzleistungen erforderlich werden, für diejenigen Teile, die wegen der Unterbrechung nicht zweckdienlich genutzt werden können.

- 8.9 Die Bestimmungen über Gewährleistungsfristen in Ziffer 8.1, 8.5 und 8.8 gelten nicht, soweit das Gesetz zwingend längere Fristen vorschreibt.

- 8.10 Weitere Ansprüche des Bestellers gegen den Lieferer und dessen Erfüllungsgehilfen sind ausgeschlossen, insbesondere ein Anspruch auf Ersatz von Schäden, die nicht an dem Liefergegenstand selbst entstanden sind. Dies gilt nicht, soweit in Fällen des Vorsatzes, grober Fahrlässigkeit oder des Fehlens zugesicherter Eigenschaften zwingend gehaftet wird.

- 8.11 Die Ziffer 8.1 bis 8.10 gelten entsprechend für solche Ansprüche des Bestellers, auf Nachbesserung, Ersatzlieferung oder Schadensersatz, die durch im Rahmen des Vertrages erfolgende Vorschläge oder Beratungen oder durch Verletzungen vertraglicher Nebenpflichten entstanden sind.

- 8.12 Oberflächenbehandlung
Verzinkungen: Eine Gewährleistung, dass sich die Oberfläche der Beschläge nicht verändert, kann nicht übernommen werden. Die Freibwitterung sowie die unterschiedlichsten Umwelteinflüsse lassen dies nicht zu. Eine sofortige Nachbehandlung ist zwingend erforderlich.

9.0 Sonstige Schadensersatzansprüche

Schadensersatzansprüche des Bestellers aus positiver Forderungsverletzung, aus der Verletzung von Pflichten bei den Vertragsverhandlungen und aus unerlaubter Handlung werden ausgeschlossen. Dies gilt nicht, soweit in Fällen des Vorsatzes oder der groben Fahrlässigkeit des Lieferers, seines gesetzlichen Vertreters oder seiner Erfüllungsgehilfen zwingend gehaftet wird. Diese Haftungsbegrenzung gilt für den Besteller entsprechend.

10.0 Gerichtsstände

- 10.1 Alleiniger Gerichtsstand ist, wenn der Besteller Vollkaufmann ist, bei allen aus dem Vertragsverhältnis mittelbar oder unmittelbar sich ergebenden Streitigkeiten Darmstadt.
- 10.2 Für die vertraglichen Beziehungen gilt deutsches Recht.

11.0 Verbindlichkeiten des Vertrages

Der Vertrag bleibt auch bei rechtlicher Unwirksamkeit einzelner Punkte in seinen übrigen Teilen verbindlich. Dies gilt nicht, wenn das Festhalten an dem Vertrag eine unzumutbare Härte für eine der Parteien darstellen würde.